

Musterkatalog

für Traueranzeigen



Traueranzeigen	4 - 11
Trauerdanksagungen	12 - 29
Nachrufe	30 - 37
Jahrgedächtnis	38 - 41
Weitere Trauermotive	42 - 43
Weitere Trauerverse	44
Hilfestellung bei Trauertext	45

**Traueranzeigen
online gestalten und schalten:
wittich.de/trauer**

Kombinieren Sie IHRE ganz individuelle Anzeige nach Maß.

So wird's gemacht:

Ihr Trauerrahmen

Möchten Sie die Höhe der Anzeige verändern, dann geben Sie bitte auf dem Auftrag die gewünschte Höhe in mm an.

z. B. Rahmen
TK 0037

Ihr Trauermotiv

Das Motiv bezieht sich nicht auf den Rahmen der gewählten Anzeige. Beachten Sie dies bei Ihrer Auswahl.

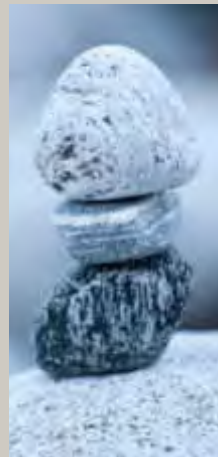

z. B. Motiv
TK 0175

Ihr Trauertext

Entweder nehmen Sie den Mustertext und setzen die Originaldaten ein oder entwerfen Ihren eigenen Text. Beides ist natürlich möglich.

z. B. Text
TK 0136

Für die erwiesene Anteilnahme
und die trostreichen Worte
anlässlich des Todes meines lieben
Mannes

Karl Mustermann
sage ich herzlichen Dank.

In stiller Trauer

Martina Mustermann

Musterhausen, im Februar 2016

Ihre persönliche Traueranzeige

Jetzt haben Sie aus drei verschiedenen Musteranzeigen Ihre persönliche Anzeige gestaltet ... nach Ihrem Geschmack.

Es geht ganz einfach.



Für die erwiesene Anteilnahme
und die trostreichen Worte
anlässlich des Todes meines lieben
Mannes

Karl Mustermann
sage ich herzlichen Dank.

In stiller Trauer

Martina Mustermann

Musterhausen, im Februar 2016

*Der Tod ist wie ein Horizont,
dieser ist nichts anderes als die Grenze unserer Wahrnehmung.
Wenn wir um einen Menschen trauern, freuen sich andere,
ihn hinter der Grenze wiederzusehen.*

Wir nehmen Abschied von meinem
lieben Mann, unserem geliebten Vater
und Bruder

Hans-Jörg Mustermann

* 17.12.1958 † 16.4.2016

der viel zu früh von uns gehen musste.

Es ist für uns alle ein unfassbarer Verlust.
Wir werden dich sehr vermissen.

**Deine Frau Elisabeth
Michael und Silvia mit Familien
Ulrich und Marietta mit Familien**

Musterbach, im April 2016

Die Beisetzung findet im engsten Familienkreis statt.



TK 0001
H: 120 x B: 90 mm

Wenn du gehst, dann geht nur ein Teil von dir,
im Herzen wirst du immer bei uns sein!

Anna-Lena Mustermann

Tief erschüttert und traurig
nehmen wir Abschied von
unserer über alles geliebten
Tochter, Schwester, Enkelin,
Nichte und Cousine, die so
plötzlich und viel zu früh aus
dem Leben gerissen wurde.

**Jörg und Martina Mustermann
mit Steffen und Katharina
und allen Angehörigen**

Musterhausen, im Mai 2016

Der Trauergottesdienst mit anschließender
Urnenbeisetzung findet am 12. Mai 2016 in
der St.-Johannes-Kirche in Musterhausen statt.

TK 0004
H: 100 x B: 90 mm



Karl-Gustav Mustermann

* 17.4.1925 † 15.5.2016

Jeder Tag ist der Anfang des Lebens,
jedes Leben der Anfang der Ewigkeit.

Rainer Maria Rilke

In tiefer Trauer nehmen wir Abschied von meinem
geliebten Mann, unserem guten Vater, Opa und Uropa,
der nach langer Krankheit nun von uns gegangen ist.
Er hat uns so viel Gutes im Leben getan und dafür sind
wir ihm ewig dankbar.

Wir vermissen dich, du bleibst in unseren Herzen.

Im Namen aller Angehörigen
Hilde Mustermann

Die Beisetzung findet am 21.5.2016 um 14.00 Uhr
auf dem Bergfriedhof in Musterheim statt.

TK 0005
H: 105 x B: 90 mm



TK 0002
H: 85 x B: 90 mm

Wenn durch einen Menschen
ein wenig mehr Liebe und Güte,
ein wenig mehr Licht und
Wahrheit in der Welt war,
hat sein Leben einen Sinn gehabt.

Alfred Delp

Unser lieber Vater, Opa und Uropa
Albert Mustermann
ist am 21. Mai 2016 im Alter
von 94 Jahren von uns gegangen.

Im Namen aller Angehörigen
Konrad Mustermann & Luise Muster

Wir beten für unseren lieben Verstorbenen am 26. Mai 2016, um 18.00 Uhr
in der Pfarrkirche St. Peter in Musterhausen. Der Trauergottesdienst mit
anschließender Beisetzung ist am 27. Mai, um 14.00 Uhr. Auf Wunsch des
Verstorbenen bitte keine Trauerkleidung.

In Liebe und Dankbarkeit nehmen wir Abschied von meiner lieben
Frau, Mutter, Schwiegermutter, Schwester und Schwägerin

Annemarie Musterbach geb. Muster

TK 0003
H: 60 x B: 185 mm

In stiller Trauer

**Alfred Mustermann,
Tanja Muster-Mustermann und Familie
sowie alle Angehörigen**

Musterstadt, im April 2016
Die Beerdigung findet am 24.4.2016 um 14.30 Uhr
auf dem Bonifatius-Friedhof in Musterstadt statt.



*Der Tod ist wie ein Horizont,
dieser ist nichts anderes als die Grenze unserer Wahrnehmung.
Wenn wir um einen Menschen trauern, freuen sich andere,
ihn hinter der Grenze wiederzusehen.*

Wir nehmen Abschied von meinem
lieben Mann, unserem geliebten Vater
und Bruder



Hans-Jörg Mustermann

* 17.12.1958 † 16.4.2016

der viel zu früh von uns gehen musste.

Es ist für uns alle ein unfassbarer Verlust.
Wir werden dich sehr vermissen.

**Deine Frau Elisabeth
Michael und Silvia mit Familien
Ulrich und Marietta mit Familien**

Musterbach, im April 2016

Die Beisetzung findet im engsten Familienkreis statt.

TK 0006
H: 120 x B: 90 mm

Wenn du gehst, dann geht nur ein Teil von dir,
im Herzen wirst du immer bei uns sein!

Anna-Lena Mustermann



Tief erschüttert und traurig
nehmen wir Abschied von
unserer über alles geliebten
Tochter, Schwester, Enkelin,
Nichte und Cousine, die so
plötzlich und viel zu früh aus
dem Leben gerissen wurde.

**Jörg und Martina Mustermann
mit Steffen und Katharina
und allen Angehörigen**

Musterhausen, im Mai 2016

Der Trauergottesdienst mit anschließender
Urnenbeisetzung findet am 12. Mai 2016 in
der St.-Johannes-Kirche in Musterhausen statt.

TK 0009
H: 100 x B: 90 mm



Karl-Gustav Mustermann

* 17.4.1925 † 15.5.2016

Jeder Tag ist der Anfang des Lebens,
jedes Leben der Anfang der Ewigkeit.

Rainer Maria Rilke



In tiefer Trauer nehmen wir Abschied von meinem
geliebten Mann, unserem guten Vater, Opa und Uropa,
der nach langer Krankheit nun von uns gegangen ist.
Er hat uns so viel Gutes im Leben getan und dafür sind
wir ihm ewig dankbar.

Wir vermissen dich, du bleibst in unseren Herzen.

Im Namen aller Angehörigen
Hilde Mustermann

Die Beisetzung findet am 21.5.2016 um 14.00 Uhr
auf dem Bergfriedhof in Musterheim statt.

TK 0010
H: 105 x B: 90 mm

TK 0007
H: 85 x B: 90 mm

Wenn durch einen Menschen
ein wenig mehr Liebe und Güte,
ein wenig mehr Licht und
Wahrheit in der Welt war,
hat sein Leben einen Sinn gehabt.

Alfred Delp

Unser lieber Vater, Opa und Uropa
Albert Mustermann
ist am 21. Mai 2016 im Alter
von 94 Jahren von uns gegangen.

Im Namen aller Angehörigen
Konrad Mustermann & Luise Muster

Wir beten für unseren lieben Verstorbenen am 26. Mai 2016, um 18.00 Uhr
in der Pfarrkirche St. Peter in Musterhausen. Der Trauergottesdienst mit
anschließender Beisetzung ist am 27. Mai, um 14.00 Uhr. Auf Wunsch des
Verstorbenen bitte keine Trauerkleidung.

In Liebe und Dankbarkeit nehmen wir Abschied von meiner lieben
Frau, Mutter, Schwiegermutter, Schwester und Schwägerin

Annemarie Musterbach geb. Muster



TK 0008
H: 60 x B: 185 mm

In stiller Trauer

**Alfred Mustermann,
Tanja Muster-Mustermann und Familie
sowie alle Angehörigen**

Musterstadt, im April 2016
Die Beerdigung findet am 24.4.2016 um 14.30 Uhr
auf dem Bonifatius-Friedhof in Musterstadt statt.

Karl-Ernst Mustermann

* 12.5.1926
† 5.1.2016

TK 0011
H: 75 x B: 185 mm

Musterhausen,
im Februar 2016



*Die Erinnerung ist das einzige Paradies,
aus dem wir nicht vertrieben werden können.*

Tief erschüttert nehmen wir Abschied vom Mittelpunkt unserer Familie, meinem lieben Mann, Vater, Opa, Bruder, Onkel, Schwager und Cousin.

Die trauernden Angehörigen

Johanna Mustermann geb. Muster

Familie Achim Mustermann

Familie Marie-Luise Mustermann geb. Mustermann

Die Beisetzung findet am Donnerstag, den 11. Februar 2016, um 12.30 Uhr auf dem Friedhof in Musterhausen statt.



TK 0012
H: 85 x B: 90 mm

*Jeder Tag ist der Anfang des Lebens,
jedes Leben der Anfang der Ewigkeit.*

Rainer Maria Rilke

Ich habe in meinem Mann

Ottmar Muster

einen wunderbaren Menschen
verloren, der mein Leben jeden
Tag bereichert hat.

Ich vermisse ihn und werde ihn
nie vergessen.

Ann-Sophie Muster
geb. Musterbach
Marita und Heinz Mustermann
Karina und Dirk Musterbach
mit Nele, Kai und Mara

Die Beerdigung findet in aller Stille statt.



*Wenn du nachts den Himmel anschaust,
wird es dir sein, als lachten alle Sterne,
weil ich auf einem von ihnen wohne,
weil ich auf einem von ihnen lache.*

Zitat aus: „Der kleine Prinz“

Wir nehmen Abschied
von unserer lieben Verstorbenen

Katharina Mustermann

* 26.9.1947 † 14.1.2016

Warum jetzt? Warum so?
Wir werden es nie erfahren.

Wir werden dich so sehr vermissen.

Paul Mustermann und Zoe
Maria Musterdorf
Tim und Maria Muster



Musterbach, im Januar 2016

TK 0014
H: 100 x B: 90 mm

Der Herr ist mein Hirte, mir wird nichts mangeln.
Psalms 23,1



Christina Mustermann

15.7.1973 – 15.6.2016

Viel zu früh und ungefragt wurdest du aus unserer Mitte gerissen.
Du hattest noch so viel vor dir und wärest gerne noch geblieben.
Lass den Wind deine Seele an einen friedvollen Ort tragen,
wo wir uns irgendwann wiedersehen.

TK 0013
H: 105 x B: 90 mm

In ewig dankbarer Erinnerung
Martin Mustermann
Werner und Marita Muster
Kai und Ida Muster

Musterhausen, im Juni 2016

Wir beten für die Verstorbene am 20.6.16 um 18.30 Uhr in der Pfarrkirche in Musterhausen. Die Beisetzung findet zu einem späteren Zeitpunkt in aller Stille statt.

TK 0015 *Und immer sind da Spuren deines Lebens,
niemand ist fort, den man liebt.*
H: 90 x B: 90 mm

Tot ist nur, wer vergessen wird.

Carmen Muster

* 14.03.1980 † 20.06.2016

In tiefer Trauer nehmen wir Abschied:
Melanie mit Carsten Mustermann
Tatjana und Uwe mit Luca Muster
Oliver Muster

Musterort, im Juni 2016

Die Trauerfeier mit anschließender Beisetzung findet am Freitag, den 24.06.2016, um 14.00 Uhr auf dem Friedhof in Musterort statt.

Karl-Ernst Mustermann

* 12.5.1926
† 5.1.2016



TK 0016
H: 75 x B: 185 mm

Musterhausen,
im Februar 2016



Die Erinnerung ist das einzige Paradies,
aus dem wir nicht vertrieben werden können.

Tief erschüttert nehmen wir Abschied vom Mittelpunkt unserer Familie, meinem lieben Mann,
Vater, Opa, Bruder, Onkel, Schwager und Cousin.

Die trauernden Angehörigen

Johanna Mustermann geb. Muster

Familie Achim Mustermann

Familie Marie-Luise Mustermann geb. Mustermann

Die Beisetzung findet am Donnerstag, den 11. Februar 2016, um 12.30 Uhr auf dem Friedhof
in Musterhausen statt.



TK 0017
H: 85 x B: 90 mm

*Jeder Tag ist der Anfang des Lebens,
jedes Leben der Anfang der Ewigkeit.*

Rainer Maria Rilke

Ich habe in meinem Mann

Ottmar Muster

einen wunderbaren Menschen
verloren, der mein Leben jeden
Tag bereichert hat.

Ich vermisse ihn und werde ihn
nie vergessen.

Ann-Sophie Muster
geb. Musterbach
Marita und Heinz Mustermann
Karina und Dirk Musterbach
mit Nele, Kai und Mara

Die Beerdigung findet in aller Stille statt.

Wenn du nachts den Himmel anschaust,
wird es dir sein, als lachten alle Sterne,
weil ich auf einem von ihnen wohne,
weil ich auf einem von ihnen lache.
Zitat aus: „Der kleine Prinz“

Wir nehmen Abschied
von unserer lieben Verstorbenen

Katharina Mustermann

* 26.9.1947 † 14.1.2016

Warum jetzt? Warum so?
Wir werden es nie erfahren.
Wir werden dich so sehr vermissen.

Paul Mustermann und Zoe
Maria Musterdorf
Tim und Maria Muster

TK 0019
Musterbach, im Januar 2016 H: 100 x B: 90 mm

Der Herr ist mein Hirte, mir wird nichts mangeln.
Psalm 23,1

Christina Mustermann

15.7.1973 – 15.6.2016

Viel zu früh und ungefragt wurdest du aus unserer Mitte gerissen.
Du hattest noch so viel vor dir und wärest gerne noch geblieben.
Lass den Wind deine Seele an einen friedvollen Ort tragen,
wo wir uns irgendwann wiedersehen.

In ewig dankbarer Erinnerung
Martin Mustermann
Werner und Marita Muster
Kai und Ida Muster

TK 0018
H: 105 x B: 90 mm

Musterhausen, im Juni 2016

Wir beten für die Verstorbene am 20.6.16 um 18.30 Uhr in der Pfarrkirche
in Musterhausen. Die Beisetzung findet zu einem späteren Zeitpunkt in aller
Stille statt.

TK 0020 *Und immer sind da Spuren deines Lebens,
niemand ist fort, den man liebt.*
H: 90 x B: 90 mm

Tot ist nur, wer vergessen wird.

Carmen Muster

* 14.03.1980 † 20.06.2016

In tiefer Trauer nehmen wir Abschied:
Melanie mit Carsten Mustermann
Tatjana und Uwe mit Luca Muster
Oliver Muster

Musterort, im Juni 2016

Die Trauerfeier mit anschließender Beisetzung findet
am Freitag, den 24.06.2016, um 14.00 Uhr auf dem
Friedhof in Musterort statt.

TK 0021
H: 110 x B: 90 mm

Unsere Seele gleicht der Sonne.
Sie geht unter, um im selben Augenblick
in einer anderen Welt
strahlend wieder aufzugehen.

Nach einem erfüllten Leben gab unsere liebe Frau
und unsere gute Mutter und Oma

Katharina Mustermann

* 22. August 1936 † 2. Januar 2016

ihr Leben in die Hand ihres Schöpfers zurück.

Wir sind dankbar für die Zeit,
die wir mit ihr verbringen durften.

Im Namen aller Angehörigen:

Franz-Josef Mustermann
Maximilian Mustermann

Georg und Iris Mustermann mit Jessica und Jan

Die Beisetzung findet am 7. Januar 2016 auf dem
St.-Pankratius-Friedhof in Beispieldorf statt.

Musterhausen, im Januar 2016



Mich lässt der Gedanke
an den Tod in völliger Ruhe.
Ist es doch so wie mit der
Sonne, wir sehen sie am
Horizont untergehen,
aber wir wissen, dass sie
„drüben“ weiterscheint.

Goethe

TK 0024
H: 110 x B: 90 mm

Martha Musterhausen

* 22.8.1933 † 6.1.2016

Am 6. Januar 2016 verstarb nach langer schwerer
Krankheit meine geliebte Ehefrau und meine gute
Mutter.

Im Namen aller Angehörigen:
Franz-Josef Musterhausen
Sophie-Christine Mustermann

Musterdorf, im Januar 2016

Die Beisetzung findet am 12.1.2016 auf dem
St.-Pankratius-Friedhof in Musterdorf statt.

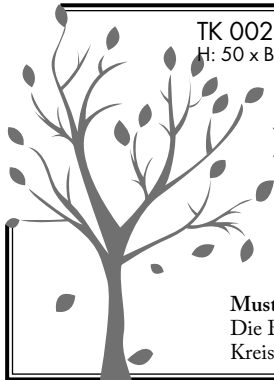

TK 0022
H: 50 x B: 90 mm

So wie ein Blatt vom Baume fällt,
so geht ein Mensch aus dieser Welt.
Und alle Vögel singen weiter.
Matthias Claudius

Herta Musterhausen

* 4.5.1939 † 5.1.2016

Wir werden dich sehr vermissen.

Deine Kinder
Kai, Liliana und Eric

Musterstadt-Musterheim, im Januar 2016
Die Beisetzung fand in aller Stille nur im engsten
Kreis der Familie statt.



In großer Trauer nehmen wir Abschied von
unserer lieben Mutter

Hilda Musterhausen

* 4.5.1950 † 16.2.2016

Du gabst uns Halt im Leben und warst immer
für uns da.

Kai, Liliana und Eric

Musterstadt-Musterheim, im Februar 2016

Die Beisetzung fand in aller Stille nur im engsten Kreis der
Familie statt.

TK 0025 H: 50 x B: 90 mm



TK 0023
H: 105 x B: 185 mm

Es gibt Momente im Leben,
da steht die Welt für einen Augenblick still
und wenn sie sich dann weiterdreht,
ist nichts mehr, wie es war.

In Liebe und Dankbarkeit nehmen wir Abschied von einem wunderbaren Ehemann, liebevollen
Vater und guten Freund. Wir sind unendlich traurig, dich gehen lassen zu müssen, jedoch froh
über jeden Tag und jede Stunde, die wir mit dir hatten.

Maximilian Mustermann

* 3.10.1975 † 3.1.2016

Wir vermissen dich:

Deine Frau Elvira mit Jana und Christian
Mario, Christina, Frank und Clarissa

Musterhausen, im Januar 2016

Der Trauergottesdienst mit anschließender Beisetzung findet am 7.1.2016 ab 14.30 Uhr in
der St.-Marien-Kirche Musterhausen statt. Anstatt der freundlich zugedachten Blumen- und
Kranzspenden bitten wir im Sinne von Maximilian um eine Spende zugunsten des Musterstifts,
IBAN: DE00 0000 0000 0000 0000 00, Stichwort: „Maximilian Mustermann“.

TK 0026
H: 110 x B: 90 mm

Unsere Seele gleicht der Sonne.
Sie geht unter, um im selben Augenblick
in einer anderen Welt
strahlend wieder aufzugehen.

Nach einem erfüllten Leben gab unsere liebe Frau
und unsere gute Mutter und Oma

Katharina Mustermann

* 22. August 1936 † 2. Januar 2016

ihr Leben in die Hand ihres Schöpfers zurück.
Wir sind dankbar für die Zeit,
die wir mit ihr verbringen durften.

Im Namen aller Angehörigen:
Franz-Josef Mustermann
Maximilian Mustermann
Georg und Iris Mustermann mit Jessica und Jan

Die Beisetzung findet am 7. Januar 2016 auf dem
St.-Pankratius-Friedhof in Beispieldorf statt.

Musterhausen, im Januar 2016



Mich lässt der Gedanke
an den Tod in völliger Ruhe.
Ist es doch so wie mit der
Sonne, wir sehen sie am
Horizont untergehen,
aber wir wissen, dass sie
„drüben“ weiterscheint.

Goethe

TK 0029
H: 110 x B: 90 mm

Martha Musterhausen

* 22.8.1933 † 6.1.2016

Am 6. Januar 2016 verstarb nach langer schwerer
Krankheit meine geliebte Ehefrau und meine gute
Mutter.

Im Namen aller Angehörigen:
Franz-Josef Musterhausen
Sophie-Christine Mustermann

Musterdorf, im Januar 2016

Die Beisetzung findet am 12.1.2016 auf dem
St.-Pankratius-Friedhof in Musterdorf statt.



TK 0027
H: 50 x B: 90 mm

So wie ein Blatt vom Baume fällt,
so geht ein Mensch aus dieser Welt.
Und alle Vögel singen weiter.
Matthias Claudius

Herta Musterhausen

* 4.5.1939 † 5.1.2016

Wir werden dich sehr vermissen.

Deine Kinder
Kai, Liliana und Eric

Musterstadt-Musterheim, im Januar 2016
Die Beisetzung fand in aller Stille nur im engsten
Kreis der Familie statt.



In großer Trauer nehmen wir Abschied von
unserer lieben Mutter

Hilda Musterhausen

* 4.5.1950 † 16.2.2016

Du gabst uns Halt im Leben und warst immer
für uns da.

Kai, Liliana und Eric

Musterstadt-Musterheim, im Februar 2016
Die Beisetzung fand in aller Stille nur im engsten Kreis der
Familie statt.

TK 0030 H: 50 x B: 90 mm



TK 0028
H: 105 x B: 185 mm

Es gibt Momente im Leben,
da steht die Welt für einen Augenblick still
und wenn sie sich dann weiterdreht,
ist nichts mehr, wie es war.

In Liebe und Dankbarkeit nehmen wir Abschied von einem wunderbaren Ehemann, liebevollen
Vater und guten Freund. Wir sind unendlich traurig, dich gehen lassen zu müssen, jedoch froh
über jeden Tag und jede Stunde, die wir mit dir hatten.

Maximilian Mustermann

* 3.10.1975 † 3.1.2016

Wir vermissen dich:
Deine Frau Elvira mit Jana und Christian
Mario, Christina, Frank und Clarissa

Musterhausen, im Januar 2016
Der Trauergottesdienst mit anschließender Beisetzung findet am 7.1.2016 ab 14.30 Uhr in
der St.-Marien-Kirche Musterhausen statt. Anstatt der freundlich zugedachten Blumen- und
Kranzspenden bitten wir im Sinne von Maximilian um eine Spende zugunsten des Musterstifts,
IBAN: DE00 0000 0000 0000 0000 00, Stichwort: „Maximilian Mustermann“.

TK 0031
H: 70 x B: 90 mm

*Der Tod ist das Tor zum Licht
am Ende eines mühsam gewordenen Weges.*
Franz von Assisi

Am 6.11.2016 verstarb nach langer, schwerer Krankheit viel zu früh mein über alles geliebter Ehemann, unser lieber Vater und Onkel

Andreas Mustermann
Im Namen aller Angehörigen
Sophie Mustermann
Alina-Sophie und Pascal
Musterstadt, im November 2016

Die Beerdigung findet am 23. November 2016 um 13.30 Uhr in aller Stille auf dem Zentralfriedhof in Musterhausen statt.



In Trauer nehmen wir Abschied von meiner lieben Frau, unserer guten Mutter, Schwester, Tante und Oma

Magdalena
Musterbach-Musterhausen

* 17.9.1935 † 23.11.2016

die nach einem Leben voller Liebe und Fürsorge für ihre Familie nach kurzer schwerer Krankheit ihren Weg vollendet hat. Du bleibst für immer in unseren Herzen!

Im Namen aller Angehörigen
Peter Musterhausen
Kai und Christin Muster
Musterhausen, im November 2016

Die Beerdigung findet am 27.11.2016 um 13.30 Uhr auf dem Südfriedhof in Musterhausen statt.

TK 0034
H: 95 x B: 90 mm



*Menschenleben sind wie Blätter,
die lautlos fallen.
Man kann sie nicht aufhalten
auf ihrem Weg.*

Wir trauern um meinen geliebten Mann, unseren guten Vater, Onkel und Schwager

Manfred
Musterbach

* 2.1.1935 † 19.12.2016

der nach langer, schwerer Krankheit von seinem Leiden erlöst wurde. Gott hat ihn zu sich genommen.

TK 0032
H: 100 x B: 90 mm

Die Angehörigen:
Katharina Musterbach
Kai und Uwe Musterbach
und Familien

Beispielhausen, im Dezember 2016

Die Beerdigung findet am 23. Dezember 2016 um 13.30 Uhr auf dem Westfriedhof in Beispielhausen statt. Von Beileidsbekundungen am Grab bitten wir abzusehen.





*In dem Moment, in dem man erkennt,
dass den Menschen, den man liebt,
die Kraft zum Leben verlässt ...
... wird alles still.*



TK 0035
H: 80 x B: 90 mm

Wir nehmen Abschied von unserem lieben Verstorbenen

Immanuel Mustermann

* 26.9.1942 † 14.12.2016

Warum jetzt? Warum so? Wir werden es nie erfahren. Aber eines wissen wir: Wir werden dich vermissen.

Marie-Sophie Mustermann und Kinder
Maria Musterdorf
Musterbach, im Dezember 2016



TK 0033
H: 95 x B: 90 mm

*Jedes Leben ist in der Tat ein Geschenk.
Egal wie kurz, egal wie zerbrechlich.
Jedes Leben ist ein Geschenk, welches für immer
in unseren Herzen weiterleben wird.*

Und ihre Seele spannte weit ihre Flügel aus, flog durch die stillen Lande, als flöge sie nach Haus.

Joseph Freiherr von Eichendorff

In tiefer Trauer nehmen wir Abschied von meiner geliebten Frau, unserer herzenguten Mutter, Schwester, Tante und Schwägerin

Angelika
Musterbach-Muster

* 6.9.1964 † 4.4.2016

die viel zu früh von uns gegangen ist. Es ist für uns alle ein unfassbarer Verlust. Wir werden dich sehr vermissen.

Im Namen aller Angehörigen
Hermann Muster
Anni und Klaus Mustermann
Sarah und Joel-Etienne
Musterdorf, Musterstadt,
im April 2016



Was man tief in seinem Herzen besitzt,
kann man nicht durch den Tod verlieren.

Unser kleiner Engel wurde uns entrissen,
bevor wir die Möglichkeit hatten,
sie aufwachsen zu sehen.
Flieg zu den Sternen.
Wir werden dich immer lieben.

Lucia-Sophie TK 0036
H: 90 x B: 90 mm

* 6.9.2016 † 10.9.2016

Deine Eltern
Carina und Klaus Mustermann

Deine Brüder
Marius-Christopher
und Alexander
Musterdorf, Musterstadt,
im September 2016



TK 0037
H: 70 x B: 90 mm

*Der Tod ist das Tor zum Licht
am Ende eines mühsam gewordenen Weges.*
Franz von Assisi

Am 6.11.2016 verstarb nach langer, schwerer Krankheit viel zu früh mein über alles geliebter Ehemann, unser lieber Vater und Onkel

Andreas Mustermann
Im Namen aller Angehörigen
Sophie Mustermann
Alina-Sophie und Pascal
Musterstadt, im November 2016

Die Beerdigung findet am 23. November 2016 um 13.30 Uhr in aller Stille auf dem Zentralfriedhof in Musterhausen statt.



In Trauer nehmen wir Abschied von meiner lieben Frau, unserer guten Mutter, Schwester, Tante und Oma

Magdalena
Musterbach-Musterhausen

* 17.9.1935 † 23.11.2016

die nach einem Leben voller Liebe und Fürsorge für ihre Familie nach kurzer schwerer Krankheit ihren Weg vollendet hat. Du bleibst für immer in unseren Herzen!

Im Namen aller Angehörigen
Peter Musterhausen
Kai und Christin Muster
Musterhausen, im November 2016

Die Beerdigung findet am 27.11.2016 um 13.30 Uhr auf dem Südfriedhof in Musterhausen statt.

TK 0040
H: 95 x B: 90 mm



*Menschenleben sind wie Blätter,
die lautlos fallen.
Man kann sie nicht aufhalten
auf ihrem Weg.*

Wir trauern um meinen geliebten Mann, unseren guten Vater, Onkel und Schwager

Manfred
Musterbach

* 2.1.1935 † 19.12.2016

der nach langer, schwerer Krankheit von seinem Leiden erlöst wurde. Gott hat ihn zu sich genommen.

TK 0038
H: 100 x B: 90 mm

Die Angehörigen:
Katharina Musterbach
Kai und Uwe Musterbach
und Familien

Beispielhausen, im Dezember 2016

Die Beerdigung findet am 23. Dezember 2016 um 13.30 Uhr auf dem Westfriedhof in Beispielhausen statt. Von Beileidsbekundungen am Grab bitten wir abzusehen.





*In dem Moment, in dem man erkennt,
dass den Menschen, den man liebt,
die Kraft zum Leben verlässt ...
... wird alles still.*



TK 0041
H: 80 x B: 90 mm

Wir nehmen Abschied von unserem lieben Verstorbenen

Immanuel Mustermann

* 26.9.1942 † 14.12.2016

Warum jetzt? Warum so? Wir werden es nie erfahren. Aber eines wissen wir: Wir werden dich vermissen.

Marie-Sophie Mustermann und Kinder
Maria Musterdorf
Musterbach, im Dezember 2016



TK 0039
H: 95 x B: 90 mm

*Jedes Leben ist in der Tat ein Geschenk.
Egal wie kurz, egal wie zerbrechlich.
Jedes Leben ist ein Geschenk, welches für immer
in unseren Herzen weiterleben wird.*

Und ihre Seele spannte weit ihre Flügel aus, flog durch die stillen Lande, als flöge sie nach Haus.

Joseph Freiherr von Eichendorff

In tiefer Trauer nehmen wir Abschied von meiner geliebten Frau, unserer herzenguten Mutter, Schwester, Tante und Schwägerin

Angelika
Musterbach-Muster

* 6.9.1964 † 4.4.2016

die viel zu früh von uns gegangen ist. Es ist für uns alle ein unfassbarer Verlust. Wir werden dich sehr vermissen.

Im Namen aller Angehörigen
Hermann Muster
Anni und Klaus Mustermann
Sarah und Joel-Etienne
Musterdorf, Musterstadt,
im April 2016



Was man tief in seinem Herzen besitzt,
kann man nicht durch den Tod verlieren.

Unser kleiner Engel wurde uns entrissen,
bevor wir die Möglichkeit hatten,
sie aufwachsen zu sehen.
Flieg zu den Sternen.
Wir werden dich immer lieben.

Lucia-Sophie TK 0042
H: 90 x B: 90 mm

* 6.9.2016 † 10.9.2016

Deine Eltern
Carina und Klaus Mustermann

Deine Brüder
Marius-Christopher
und Alexander
Musterdorf, Musterstadt,
im September 2016



12 Danksagung

Herzlichen Dank

sagen wir allen, die sich beim Heimgang unserer lieben Verstorbenen

Katharina Mustermann geb. Musterbach

mit uns verbunden fühlten und sie mit uns auf ihrem letzten Weg begleitet haben. Ebenso danken wir für die zahlreichen Blumen- und Geldspenden. Es ist ein großer Trost, zu wissen, wie geachtet und beliebt unsere Mutter war.

Wir sind dankbar für die vielen wunderschönen Jahre voller Liebe, Zuneigung und Harmonie, die wir mit ihr verbringen durften.

Frank Mustermann und Martina Mustermann-Muster
im Namen aller Angehörigen

Musterhausen, im Mai 2016

Das Sechswochenamt ist am 25.5.2016 in der Pfarrkirche in Musterhausen.

TK 0043
H: 70 x B: 185 mm



* 14. September 1938
† 13. April 2016

TK 0044
H: 95 x B: 90 mm

Danke

sage ich allen, die mich in der Trauer um
meinen lieben Mann

Hans-Hermann Mustermann

begleitet und unterstützt haben.

Ein besonderes Dankeschön an meine
lieben Nachbarn, die meinen Hansi auch
in den letzten Tagen seines Lebens noch
besucht und seine Krankheit durch viel
Zuspruch ein wenig erträglicher gemacht
haben.

Heidemarie Mustermann

Musterholzhausen, im April 2016

Dein Leben mussten wir loslassen, aber in unseren
Herzen halten wir dich für immer fest.

Mariella

12.12.1980 – 14.4.2016

Wir danken für all die liebevollen Gesten, die uns
beim Tod unserer lieben Tochter, Schwester, Enkelin
und Nichte zuteil wurden. Vielen Dank auch dem
Bestattungsunternehmen und Pater Johannes.

Familie Bernd Mustermann

Musterhausen, im April 2016

TK 0046
H: 70 x B: 90 mm



Unser aufrichtiger Dank

gilt allen, die unseren lieben Verstorbenen

Magnus TK 0047 H: 50 x B: 90 mm Mustermann

auf seinem letzten Weg begleitet haben.

Im Namen aller Angehörigen

Hildegard Mustermann

Musterhausen, im Mai 2016



Marie-Luise Mustermann geb. Musterbach

* 19.8.1936 † 22.4.2016

Es ist schwer, einen geliebten Menschen
zu verlieren, aber es ist tröstend zu erfahren,
wie viel Liebe, Freundschaft und Achtung
ihm entgegengebracht wurde.

Danke allen, die sich mit uns verbunden fühlten
und ihre Anteilnahme in so vielfältiger Weise
zum Ausdruck brachten.

TK 0045
H: 100 x B: 90 mm

Im Namen aller Angehörigen

Gerhard Mustermann

Musterhausen, im Mai 2016

Das Sechswochenamt wird am 10.6.2016 um 18.00 Uhr
in der Marienkirche in Musterbach-Muster gehalten.



Herzlichen Dank

sagen wir allen, die um unseren
lieben Vater, Opa und Onkel

Manfred Mustermann

trauern und uns ihre Anteilnahme
in so liebevoller und vielfältiger Weise
zum Ausdruck brachten sowie allen,
die ihn auf seinem letzten Weg begleitet haben.

Helmut Mustermann
Erika Musterbach
Christa Muster
mit allen Angehörigen

TK 0048
H: 70 x B: 90 mm

Musterhausen, im April 2016



Herzlichen Dank

sagen wir allen, die sich beim Heimgang unserer lieben Verstorbenen

Katharina Mustermann geb. Musterbach

mit uns verbunden fühlten und sie mit uns auf ihrem letzten Weg begleitet haben. Ebenso danken wir für die zahlreichen Blumen- und Geldspenden. Es ist ein großer Trost, zu wissen, wie geachtet und beliebt unsere Mutter war.

Wir sind dankbar für die vielen wunderschönen Jahre voller Liebe, Zuneigung und Harmonie, die wir mit ihr verbringen durften.

Frank Mustermann und Martina Mustermann-Muster
im Namen aller Angehörigen

Musterhausen, im Mai 2016

Das Sechswochenamt ist am 25.5.2016 in der Pfarrkirche in Musterhausen.

TK 0049
H: 70 x B: 185 mm



* 14. September 1938
† 13. April 2016

TK 0050
H: 95 x B: 90 mm

Danke

sage ich allen, die mich in der Trauer um
meinen lieben Mann

Hans-Hermann Mustermann

begleitet und unterstützt haben.

Ein besonderes Dankeschön an meine
lieben Nachbarn, die meinen Hansi auch
in den letzten Tagen seines Lebens noch
besucht und seine Krankheit durch viel
Zuspruch ein wenig erträglicher gemacht
haben.

Heidemarie Mustermann

Musterholzhausen, im April 2016

Dein Leben mussten wir loslassen, aber in unseren
Herzen halten wir dich für immer fest.

Mariella

12.12.1980 – 14.4.2016

Wir danken für all die liebevollen Gesten, die uns
beim Tod unserer lieben Tochter, Schwester, Enkelin
und Nichte zuteil wurden. Vielen Dank auch dem
Bestattungsunternehmen und Pater Johannes.

Familie Bernd Mustermann

Musterhausen, im April 2016

TK 0052
H: 70 x B: 90 mm



Marie-Luise Mustermann

geb. Musterbach

* 19.8.1936 † 22.4.2016

Es ist schwer, einen geliebten Menschen
zu verlieren, aber es ist tröstend zu erfahren,
wie viel Liebe, Freundschaft und Achtung
ihm entgegengebracht wurde.

Danke allen, die sich mit uns verbunden fühlten
und ihre Anteilnahme in so vielfältiger Weise
zum Ausdruck brachten.

TK 0051
H: 100 x B: 90 mm

Im Namen aller Angehörigen

Gerhard Mustermann

Musterhausen, im Mai 2016

Das Sechswochenamt wird am 10.6.2016 um 18.00 Uhr
in der Marienkirche in Musterbach-Muster gehalten.

Unser aufrichtiger Dank

gilt allen, die unseren lieben Verstorbenen

Magnus Mustermann

TK 0053
H: 50 x B: 90 mm

auf seinem letzten Weg begleitet haben.

Im Namen aller Angehörigen
Hildegard Mustermann

Musterhausen, im Mai 2016



Herzlichen Dank

sagen wir allen, die um unseren
lieben Vater, Opa und Onkel

Manfred Mustermann

trauern und uns ihre Anteilnahme
in so liebevoller und vielfältiger Weise
zum Ausdruck brachten sowie allen,
die ihn auf seinem letzten Weg begleitet haben.

Helmut Mustermann
Erika Musterbach
Christa Muster
mit allen Angehörigen

TK 0054
H: 70 x B: 90 mm

Musterhausen, im April 2016





Danke

für die große und aufrichtige Anteilnahme in der schweren Zeit des Abschiednehmens von meinem geliebten Mann, unserem herzensguten Vater, Schwiegervater, Bruder und Onkel

Friedhelm Muster

Die entgegengebrachte Wertschätzung hat uns sehr berührt.

Im Namen aller Angehörigen **Helga Muster** geb. Mustermann
Familie Wolfgang Muster mit Mia
 Musterhausen, im März 2016

TK 0055
H: 105 x B: 90 mm

Für die erwiesene Anteilnahme und die trostreichen Worte anlässlich des Todes meines lieben Mannes

Karl Mustermann
 sage ich herzlichen Dank.

In stiller Trauer **Martina Mustermann**

Musterhausen, im Februar 2016

TK 0058
H: 45 x B: 90 mm



Herzlichen Dank

für die große und aufrichtige Anteilnahme in der schweren Zeit des Abschiednehmens von meinem geliebten Vater

Friedhelm Mustermann

Die entgegengebrachte Wertschätzung hat uns sehr berührt.

Im Namen aller Angehörigen
 Hildegard Muster geb. Mustermann

TK 0059
H: 75 x B: 90 mm



D für ein stilles Gebet,
A für ein tröstendes Wort, gesprochen oder geschrieben,
N für einen Händedruck, wenn die Worte fehlten,
K für Blumen und Geldspenden.

Irmgard Muster
 * 12.5.1965 † 2.2.2016

Im Namen aller Angehörigen
Martin Muster

Musterhausen, Februar 2016

TK 0056
H: 100 x B: 90 mm



Herzlichen Dank

allen, die uns beim Heimgang unseres lieben Verstorbenen

Benedikt Musterbach
 * 6.6.1918 † 14.2.2016

das Gefühl gegeben haben, in unserer Trauer nicht allein zu sein. Während der langen Krankheit und in der Stunde des Abschieds haben wir viel Zuneigung und Trost erfahren, das hat uns sehr gut getan.

**Monika Musterbach und Kinder
 Klaus und Helga Mustermann**

Musterdorf, im Februar 2016

TK 0060
H: 80 x B: 90 mm

Marianne Muster
 geb. Musterfrau

Danksagung

Es ist sehr schwer, einen geliebten Menschen zu verlieren. Tröstend ist es aber zu wissen, dass viele Menschen ihr so viel Freundschaft, Liebe und Achtung entgegengebracht haben. Das alles war für uns ein großer Trost. Wir danken allen, die mit uns mitgeföhlt haben und unsere liebe Mutter auf ihrem letzten Weg begleitet haben. Besonderer Dank gilt dem Hospizverein Musterstadt.

Musterstadt, Mai 2016

TK 0057
H: 60 x B: 185 mm

Horst Muster
 Monika und Kai Mustername mit Maja und Luca
 Marlene und Gerd Muster mit Jessica





Danke

für die große und aufrichtige Anteilnahme in der schweren Zeit des Abschiednehmens von meinem geliebten Mann, unserem herzensguten Vater, Schwiegervater, Bruder und Onkel

Friedhelm Muster

Die entgegengebrachte Wertschätzung hat uns sehr berührt.

Im Namen aller Angehörigen TK 0061
H: 105 x B: 90 mm
Helga Muster geb. Mustermann
Familie Wolfgang Muster mit Mia
 Musterhausen, im März 2016

Für die erwiesene Anteilnahme und die trostreichen Worte anlässlich des Todes meines lieben Mannes

Karl Mustermann
sage ich herzlichen Dank.



In stiller Trauer TK 0064
H: 45 x B: 90 mm
Martina Mustermann
 Musterhausen, im Februar 2016



Herzlichen Dank

für die große und aufrichtige Anteilnahme in der schweren Zeit des Abschiednehmens von meinem geliebten Vater

Friedhelm Mustermann

Die entgegengebrachte Wertschätzung hat mich sehr berührt.

TK 0065
H: 75 x B: 90 mm
 Im Namen aller Angehörigen
 Hildegard Muster geb. Mustermann

D für ein stilles Gebet, TK 0062
H: 100 x B: 90 mm

A für ein tröstendes Wort, gesprochen oder geschrieben,

N für einen Händedruck, wenn die Worte fehlten,

K für Blumen und Geldspenden.

Irmgard Muster
 * 12.5.1965 † 2.2.2016

Im Namen aller Angehörigen
Martin Muster
 Musterhausen, Februar 2016

Herzlichen Dank

allen, die uns beim Heimgang unseres lieben Verstorbenen

Benedikt Musterbach
 * 6.6.1918 † 14.2.2016

das Gefühl gegeben haben, in unserer Trauer nicht allein zu sein. Während der langen Krankheit und in der Stunde des Abschieds haben wir viel Zuneigung und Trost erfahren, das hat uns sehr gut getan.

**Monika Musterbach und Kinder
 Klaus und Helga Mustermann**



TK 0066
H: 80 x B: 90 mm
Musterdorf, im Februar 2016



Marianne Muster
geb. Musterfrau

Danksagung TK 0063
H: 60 x B: 185 mm

Es ist sehr schwer, einen geliebten Menschen zu verlieren. Tröstend ist es aber zu wissen, dass viele Menschen ihr so viel Freundschaft, Liebe und Achtung entgegengebracht haben. Das alles war für uns ein großer Trost. Wir danken allen, die mit uns mitgeföhlt haben und unsere liebe Mutter auf ihrem letzten Weg begleitet haben. Besonderer Dank gilt dem Hospizverein Musterstadt.

Horst Muster
 Monika und Kai Mustermann mit Maja und Luca
 Marlene und Gerd Muster mit Jessica

Musterstadt, Mai 2016



Josephine „Finchen“ Mustermann
† 22.8.2016

Unseren aufrichtigen Dank
sagen wir allen, die mit uns Abschied nahmen,
für die tröstenden Worte, gesprochen oder geschrieben,
für einen Händedruck, wenn Worte fehlten,
für die Blumen, Kränze und Geldspenden
und das letzte Geleit.

Im Namen aller Angehörigen
Marie-Therese Mustermann
Claudius Mustermann

TK 0067
H: 90 x B: 90 mm

Musterstadt, im September 2016

Wenn Liebe einen Weg zum Himmel fände
und Erinnerungen Stufen hätten,
dann würden wir hinaufsteigen und dich zurückholen.

Das Vertrauen und die Freundschaft, die unserem lieben Vater,
Schwiegevater und Opa

WALTER MUSTERMANN

im Leben geschenkt wurden und die ihren Ausdruck in der liebe-
vollen Anteilnahme nach seinem Tod fanden, haben uns tief bewegt.
Dafür sagen wir im Namen aller Angehörigen von Herzen Dank.

TK 0070
H: 70 x B: 90 mm

Louis Mustermann
Lenhard und Sarah Mustermann
mit Sascha, Nele und Fabienne

Musterdorf, im September 2016

Es ist sehr schwer,
einen geliebten Menschen zu verlieren.

Tröstend ist es aber, zu wissen,
dass so viele Menschen ihm in Freundschaft,
Liebe und Achtung verbunden waren.

Wir danken allen, die mit uns mitgeföhlt und unseren
geliebten Sohn und Mann

Franjo-Lukas
Mustermann

auf seinem letzten Weg begleitet haben.

Sophie-Marie Muster
Leonie Mustermann

Musterstadt,
im August 2016

TK 0068
H: 105 x B: 90 mm



Danke

Danke



Du hast unseren
Garten verlassen,
aber deine Blumen
blühen weiter.

TK 0071
H: 125 x B: 90 mm

**Marie-
Therese
Muster**

† 23. Mai 2016

Für die überaus zahlreiche und herzliche
Anteilnahme in Wort und Schrift am Tode
meiner Ehefrau, unserer Mutter und Groß-
mutter möchten wir uns auf diesem Wege
bei all denjenigen bedanken, die ihre
Freundschaft, Verbundenheit und Wert-
schätzung durch ein stilles Gebet, Kränze,
Blumen- und Geldspenden sowie das eh-
rende Geleit zur letzten Ruhestätte zum
Ausdruck gebracht haben.

Die trauernden Angehörigen:
Arnold Mustermann
Sina und Jakob Mustermann
Elke Mustermann und Familie

Musterstadt, im Juni 2016



Auferstehung ist unser Glaube,
Wiedersehen unsere Hoffnung,
Gedenken unsere Liebe.



Wir sagen Danke

für die große und aufrichtige Anteilnahme in der schweren Zeit des Abschiednehmens von
unserer geliebten Frau, Mutter und Oma

Margit Musterbaum

Besonders bedanken möchten wir uns bei Pfarrer Alfred Mustermann für den einföhlsamen
Trauergottesdienst sowie der Nachbarschaft für die Unterstützung bei der Trauerfeier.

Karl-Heinz Musterbaum
Mathilde Musterfrau geb. Musterbaum
Roland und Marianna Musterbaum
mit Lars und Hendrick
Franz Musterbaum mit Louisa Musterfrau

Musterhausen, im November 2016

TK 0069
H: 70 x B: 185 mm



Josephine „Finchen“ Mustermann
† 22.8.2016

Unseren aufrichtigen Dank
sagen wir allen, die mit uns Abschied nahmen,
für die tröstenden Worte, gesprochen oder geschrieben,
für einen Händedruck, wenn Worte fehlten,
für die Blumen, Kränze und Geldspenden
und das letzte Geleit.

Im Namen aller Angehörigen
Marie-Therese Mustermann
Claudius Mustermann

TK 0072
H: 90 x B: 90 mm

Musterstadt, im September 2016

Wenn Liebe einen Weg zum Himmel fände
und Erinnerungen Stufen hätten,
dann würden wir hinaufsteigen und dich zurückholen.

Das Vertrauen und die Freundschaft, die unserem lieben Vater,
Schwiegevater und Opa

WALTER MUSTERMANN

im Leben geschenkt wurden und die ihren Ausdruck in der liebe-
vollen Anteilnahme nach seinem Tod fanden, haben uns tief bewegt.
Dafür sagen wir im Namen aller Angehörigen von Herzen Dank.

TK 0075
H: 70 x B: 90 mm

Louis Mustermann
Lenhard und Sarah Mustermann
mit **Sascha, Nele und Fabienne**

Musterdorf, im September 2016



Danke



Du hast unseren
Garten verlassen,
aber deine Blumen
blühen weiter.

TK 0076
H: 125 x B: 90 mm

**Marie-
Therese
Muster**

† 23. Mai 2016

Für die überaus zahlreiche und herzliche
Anteilnahme in Wort und Schrift am Tode
meiner Ehefrau, unserer Mutter und Groß-
mutter möchten wir uns auf diesem Wege
bei all denjenigen bedanken, die ihre
Freundschaft, Verbundenheit und Wert-
schätzung durch ein stilles Gebet, Kränze,
Blumen- und Geldspenden sowie das eh-
rende Geleit zur letzten Ruhestätte zum
Ausdruck gebracht haben.

Die trauernden Angehörigen:
Arnold Mustermann
Sina und Jakob Mustermann
Elke Mustermann und Familie

Musterstadt, im Juni 2016



Es ist sehr schwer,
einen geliebten Menschen zu verlieren.

TK 0073
H: 105 x B: 90 mm

Tröstend ist es aber, zu wissen,
dass so viele Menschen ihm in Freundschaft,
Liebe und Achtung verbunden waren.

Wir danken allen, die mit uns mitgeföhlt und unseren
geliebten Sohn und Mann

**Franjo-Lukas
Mustermann**

auf seinem letzten Weg begleitet haben.

Sophie-Marie Muster
Leonie Mustermann

Musterstadt,
im August 2016



Danke

Auferstehung ist unser Glaube,
Wiedersehen unsere Hoffnung,
Gedenken unsere Liebe.

Wir sagen Danke

für die große und aufrichtige Anteilnahme in der schweren Zeit des Abschiednehmens von
unserer geliebten Frau, Mutter und Oma

Margit Musterbaum

Besonders bedanken möchten wir uns bei Pfarrer Alfred Mustermann für den einföhlsamen
Trauergottesdienst sowie der Nachbarschaft für die Unterstützung bei der Trauerfeier.

Karl-Heinz Musterbaum
Mathilde Musterfrau geb. Musterbaum
Roland und Marianna Musterbaum
mit **Lars und Hendrick**
Franz Musterbaum mit Louisa Musterfrau

Musterhausen, im November 2016

TK 0074
H: 70 x B: 185 mm



DANKSAGUNG

Für die erwiesene Anteilnahme und die trostreichen Worte anlässlich des Todes meines lieben Mannes und unseres Bruders

Karl Mustermann
sagen wir herzlichen Dank.

In stiller Trauer TK 0077
H: 65 x B: 90 mm

Martina Mustermann
Ralf Mustermann
Thomas Mustermann

Musterhausen, im Februar 2016



Es ist ein Trost zu wissen, dass wir in unserer Trauer nicht alleine sind. Während der langen Krankheit und in der Stunde des Abschiedes haben wir erfahren, wie viel Zuneigung unserem lieben Verstorbenen

Ferdinand Mustermann
* 23.9.1942 † 1.10.2016

entgegengebracht wurde.
Ein besonderer Dank gilt dem gesamten Pflegedienst Muster.

Silvia Mustermann geb. Muster
Familie Johann Mustermann
Familie Thomas Mustermann

Musterhausen, im November 2016

Das Sechswochenamt findet am Samstag, dem 12. November 2016, um 17.30 Uhr in der Pfarrkirche St. Muster in Musterhausen statt.

Vielen DANK

TK 0080
H: 110 x B: 90 mm

Klarer Himmel – einst kam ich diesen Weg entlang, jetzt gehe ich ihn zurück.
Gitoku



TK 0078
H: 130 x B: 90 mm

Isabelle Musterrfrau
geb. Muster

D für alle Zeichen der Freundschaft, die die Verbundenheit mit ihr zum Ausdruck brachten
A für alle persönlichen Worte und Briefe
N für Blumen, Kränze und Spenden
K für die Teilnahme an der Trauerfeier
E für die Begleitung auf dem letzten Weg für ein stilles Gebet

Erik Mustermann
im Namen aller Angehörigen

Musterhausen, im Februar 2016

Danksagung TK 0081
H: 85 x B: 90 mm

Abschied nehmen von einem geliebten Menschen bedeutet Trauer und Schmerz, aber auch Dankbarkeit und liebevolle Erinnerung.

Wir danken allen, die ihre Freundschaft, Liebe und Verbundenheit durch ein stilles Gedenken, Blumen und Briefe zum Ausdruck brachten und unsere liebe Mutter

Marlene Muster
auf ihrem letzten Weg begleitet haben.

Wolfgang Muster und Kinder
Musterstadt, Januar 2016



TK 0079
H: 70 x B: 185 mm

Unser herzlicher Dank

gilt allen, die uns beim Heimgang unserer lieben Verstorbenen

Josefine Musterrfrau
* 6.9.1944 † 12.12.2016

ihre Anteilnahme bekundeten und uns bei diesem schweren Gang zur Seite standen. Das hat uns sehr geholfen.

Im Namen aller Angehörigen:
Dieter Mustermann
Kinder und Enkelkinder

Niedermusterbach, im Dezember 2016



DANKSAGUNG

Für die erwiesene Anteilnahme und die trostreichen Worte anlässlich des Todes meines lieben Mannes und unseres Bruders

Karl Mustermann
sagen wir herzlichen Dank.

In stiller Trauer TK 0082
H: 65 x B: 90 mm

Martina Mustermann
Ralf Mustermann
Thomas Mustermann

Musterhausen, im Februar 2016



Es ist ein Trost zu wissen, dass wir in unserer Trauer nicht alleine sind. Während der langen Krankheit und in der Stunde des Abschiedes haben wir erfahren, wie viel Zuneigung unserem lieben Verstorbenen

Ferdinand Mustermann
* 23.9.1942 † 1.10.2016

entgegengebracht wurde.
Ein besonderer Dank gilt dem gesamten Pflegedienst Muster.

Silvia Mustermann geb. Muster
Familie Johann Mustermann
Familie Thomas Mustermann

Musterhausen, im November 2016

Das Sechswochenamt findet am Samstag, dem 12. November 2016, um 17.30 Uhr in der Pfarrkirche St. Muster in Musterhausen statt.

Vielen DANK

TK 0085
H: 110 x B: 90 mm

Klarer Himmel – einst kam ich diesen Weg entlang, jetzt gehe ich ihn zurück.
Gitoku



TK 0083
H: 130 x B: 90 mm

Isabelle Musterrfrau
geb. Muster

D für alle Zeichen der Freundschaft, die die Verbundenheit mit ihr zum Ausdruck brachten
A für alle persönlichen Worte und Briefe
N für Blumen, Kränze und Spenden
K für die Teilnahme an der Trauerfeier
E für die Begleitung auf dem letzten Weg für ein stilles Gebet

Erik Mustermann
im Namen aller Angehörigen

Musterhausen, im Februar 2016

Danksagung TK 0086
H: 85 x B: 90 mm

Abschied nehmen von einem geliebten Menschen bedeutet Trauer und Schmerz, aber auch Dankbarkeit und liebevolle Erinnerung.

Wir danken allen, die ihre Freundschaft, Liebe und Verbundenheit durch ein stilles Gedenken, Blumen und Briefe zum Ausdruck brachten und unsere liebe Mutter

Marlene Muster
auf ihrem letzten Weg begleitet haben.

Wolfgang Muster und Kinder
Musterstadt, Januar 2016



TK 0084
H: 70 x B: 185 mm

Unser herzlicher Dank

gilt allen, die uns beim Heimgang unserer lieben Verstorbenen

Josefine Musterrfrau
* 6.9.1944 † 12.12.2016

ihre Anteilnahme bekundeten und uns bei diesem schweren Gang zur Seite standen. Das hat uns sehr geholfen.

Im Namen aller Angehörigen:
Dieter Mustermann
Kinder und Enkelkinder

Niedermusterbach, im Dezember 2016



Wenn du bei Nacht den Himmel anschaust,
wird es dir sein, als lachten alle Sterne,
weil ich auf einem von ihnen wohne,
weil ich auf einem von ihnen lache.
Du allein wirst Sterne haben, die lachen können!
(Antoine de Saint-Exupéry)

CHRISTOPHER
* 22.01.2016 † 23.01.2016

TK 0087
H: 90 x B: 90 mm
Du wirst immer in unseren Herzen weiterleben.

In Liebe und Dankbarkeit
Marina und Maximilian Mustermann
mit dem großen Bruder Marvin

Anstelle zugedachter Blumen bitten wir um eine Spende für die Kinderklinik/Frühgeborenenstation des katholischen Krankenhauses Musterstadt, Musterkasse Musterstadt, IBAN: XX12 3456 7891 0012 3456 78, Stichwort: Christopher Mustermann.



TK 0088
H: 65 x B: 185 mm

Menschenleben sind wie Blätter, die lautlos fallen.
Man kann sie nicht aufhalten auf ihrem Weg.

In Liebe und Dankbarkeit nehmen wir Abschied von meinem wunderbaren Ehemann, unserem liebevollen Vater und guten Freund.
Wir werden dich nie vergessen und vermissen dich unendlich.

Maximilian Mustermann

* 3.10.1975 † 3.1.2016

Deine Frau Elvira mit Jana und Christian
Mario, Christina, Frank und Clarissa

Musterhausen-Beispielheim, im Januar 2016

Auf Wunsch von Maximilian findet die Beisetzung in einem Ruhewald statt.

TK 0089 Und mein Leben fragte mich:
H: 110 x B: 90 mm „Hast du mich gelebt?“
Und ich antwortete:
„Ja, voller Liebe, Kraft und Zuversicht.“
(Theo Gerd Maria Peters)

Maximilian Mustermann
* 30.3.1933 † 6.1.2016

Am 6. Januar 2016 ging mein geliebter Ehemann und unser guter Vater von uns. Wir haben einen wunderbaren Menschen verloren. Wir sind unendlich traurig, dich gehen lassen zu müssen, jedoch froh über jeden Tag, den wir mit dir verbringen durften.

**Eva-Maria Mustermann
Sophie Mustermann
Otto Mustermann**

Beispieldorf, im Januar 2016
Die Beisetzung findet am 12.1.2016 auf dem St.-Pankratius-Friedhof in Beispieldorf statt.
Von Beileidsbekundungen am Grab bitten wir abzusehen.

Sie ist nun frei und unsere Tränen wünschen ihr Glück,
J. W. v. Goethe

TK 0090
H: 90 x B: 90 mm

Martha Musterhausen geb. Mayer
* 22.8.1933 † 6.1.2016

Am 6. Januar 2016 verstarb nach langer schwerer Krankheit meine geliebte Ehefrau und unsere gute Mutter.

Im Namen aller Angehörigen:
**Franz-Josef Mustermann
Sophie Mustermann
Otto Muster**

Beispieldorf, im Januar 2016
Die Beisetzung findet am 12.1.2016 auf dem St.-Pankratius-Friedhof in Beispieldorf statt.
Von Beileidsbekundungen am Grab bitten wir abzusehen.

Ihr, die ihr mich so geliebt habt, seht nicht auf das Leben, das ich beendet habe, sondern auf das, welches ich beginne.
Aurelius Augustinus

A

Ω

Martha Musterhausen
geb. Mayer
* 10.12.1929 † 10.02.2016

In Liebe und Dankbarkeit nehmen wir Abschied von einer wunderbaren Ehefrau, liebevollen Mutter und Tante.
Wir sind unendlich traurig.

**Franz-Josef Mustermann
Sophie Mustermann
Otto Muster**

TK 0091
H: 110 x B: 90 mm

Musterdorf, im Februar 2016

Wenn du bei Nacht den Himmel anschaust,
wird es dir sein, als lachten alle Sterne,
weil ich auf einem von ihnen wohne,
weil ich auf einem von ihnen lache.
Du allein wirst Sterne haben, die lachen können!

(Antoine de Saint-Exupéry)

CHRISTOPHER

TK 0092
H: 90 x B: 90 mm

* 22.01.2016 † 23.01.2016

Du wirst immer in unseren Herzen weiterleben.

In Liebe und Dankbarkeit
Marina und Maximilian Mustermann
mit dem großen Bruder Marvin

Anstelle zugedachter Blumen bitten wir um eine Spende für die Kinderklinik/Frühgeborenenstation des katholischen Krankenhauses Musterstadt, Musterkasse Musterstadt, IBAN: XX12 3456 7891 0012 3456 78, Stichwort: Christopher Mustermann.

Sie ist nun frei
und unsere Tränen
wünschen ihr Glück,

J. W. v. Goethe



TK 0095
H: 90 x B: 90 mm

Martha Musterhausen

geb. Mayer

* 22.8.1933 † 6.1.2016

Am 6. Januar 2016
verstarb nach langer
schwerer Krankheit
meine geliebte Ehefrau und
unsere gute Mutter.

Im Namen aller Angehörigen:
Franz-Josef Mustermann
Sophie Mustermann
Otto Muster

Beispieldorf, im Januar 2016

Die Beisetzung findet am
12.1.2016 auf dem
St.-Pankratius-Friedhof in
Beispieldorf statt.
Von Beileidsbekundungen am
Grab bitten wir abzusehen.

TK 0093
H: 65 x B: 185 mm



Menschenleben sind wie Blätter, die lautlos fallen.
Man kann sie nicht aufhalten auf ihrem Weg.

In Liebe und Dankbarkeit nehmen wir Abschied von meinem wunderbaren Ehemann, unserem liebevollen Vater und guten Freund.
Wir werden dich nie vergessen und vermissen dich unendlich.

Maximilian Mustermann

* 3.10.1975 † 3.1.2016

Deine Frau Elvira mit Jana und Christian
Mario, Christina, Frank und Clarissa

Musterhausen-Beispielheim, im Januar 2016

Auf Wunsch von Maximilian findet die Beisetzung in einem Ruhewald statt.

TK 0094 Und mein Leben fragte mich:
H: 110 x B: 90 mm „Hast du mich gelebt?“
Und ich antwortete:
„Ja, voller Liebe, Kraft und Zuversicht.“
(Theo Gerd Maria Peters)



Maximilian Mustermann

* 30.3.1933 † 6.1.2016

Am 6. Januar 2016 ging mein geliebter Ehemann und unser guter Vater von uns. Wir haben einen wunderbaren Menschen verloren. Wir sind unendlich traurig, dich gehen lassen zu müssen, jedoch froh über jeden Tag, den wir mit dir verbringen durften.

Eva-Maria Mustermann
Sophie Mustermann
Otto Mustermann

Beispieldorf, im Januar 2016
Die Beisetzung findet am 12.1.2016
auf dem St.-Pankratius-Friedhof
in Beispieldorf statt.
Von Beileidsbekundungen
am Grab bitten wir abzusehen.

Ihr, die ihr mich so geliebt habt,
seht nicht auf das Leben,
das ich beendet habe,
sondern auf das,
welches ich beginne.

Aurelius Augustinus



Martha Musterhausen

geb. Mayer

* 10.12.1929 † 10.02.2016

In Liebe und Dankbarkeit nehmen wir Abschied von einer wunderbaren Ehefrau, liebevollen Mutter und Tante.
Wir sind unendlich traurig.

Franz-Josef Mustermann
Sophie Mustermann
Otto Muster

TK 0096
H: 110 x B: 90 mm

Musterdorf, im Februar 2016



Danke

Als die Schritte kleiner wurden, die Wege dieser Welt zu groß, zu fremd, zu steinig, da schenkte Gott ihr Flügel und ließ sie fliegen in seine Ewigkeit.



Anna-Maria Musterbachheim
geb. Musterbach
* 26.2.1925
† 18.9.2016

Für die liebevollen Beweise der Anteilnahme in Wort und Schrift, Kranz-, Blumen- und Geldspenden sowie das ehrende Geleit zur letzten Ruhestätte beim Heimgang meiner lieben Frau, unserer Mama und Oma sagen wir hierdurch unseren herzlichen Dank.

Es war ein großer Trost zu wissen, wie geachtet und beliebt sie war. Wir sind dankbar für die vielen wunderschönen Jahre voller Liebe, Zuneigung und Harmonie, die wir mit ihr verbringen durften.

In ewiger Liebe und Dankbarkeit
Herbert Musterbachheim
Carola und Horst Beispielheim
Erika und Horst Musterdorf
Else Musterbachheim

Musterdorf, im Oktober 2016

TK 0097
H: 75 x B: 185 mm

Das Sichtbare ist vergangen, aber es bleibt die Liebe und die Erinnerung.

TK 0098
H: 115 x B: 90 mm



Danksagung
Es ist sehr schwer, einen geliebten Menschen zu verlieren. Tröstend ist es aber zu wissen, dass viele Menschen ihr so viel Freundschaft, Liebe und Achtung entgegengebracht haben. Wir danken allen, die mit uns mitgeföhlt haben und unsere liebe Mutter

Elena-Maria Musterheim
auf ihrem letzten Weg begleitet haben.

Karl-Heinz Musterheim
Carina, Yvonne und Estelle
und alle Angehörigen
Musterstadt, Mai 2016

TK 0100
H: 115 x B: 90 mm

Die Zeit heilt nicht alle Wunden, sie lehrt uns nur, mit dem Unbegreiflichen zu leben.



Wir sagen Danke
allen, die uns bei dem unfassbaren Verlust unseres geliebten Sohnes

Ben-Maurice
* 31.1.2012 † 17.9.2016
der durch einen tragischen Unfall für immer von uns gerissen wurde, zur Seite stehen und uns Kraft geben, weiterzumachen.

Papa und Mama
Brüderchen Lesley-Kim
Oma Sabine
und Opa Karl-Heinz
Musterbach-Beispielheim,
im Oktober 2016

TK 0099
H: 75 x B: 185 mm



Unser aufrichtiger Dank
gilt allen, die uns auf dem letzten Weg unserer lieben Verstorbenen

Lisa-Sophie Mustermann
* 12.7.1965 · † 20.5.2016

begleitet haben, uns Trost und Anteilnahme entgegenbrachten und ihr Mitgeföhln auf so vielfältige Weise ausdrückten. Das alles war für uns ein großer Trost, zu wissen, dass wir in unserer Trauer nicht allein sind. Auch für die vielen tröstenden Gesten, die unserer Verstorbenen zu Lebzeiten während ihrer langen schweren Krankheit entgegengebracht wurden, unser aufrichtiger Dank.

Familie Marcus Mustermann
Familie Kai-Uwe Mustermann

Musterhausen, im August 2016



Danke

Als die Schritte kleiner wurden, die Wege dieser Welt zu groß, zu fremd, zu steinig, da schenkte Gott ihr Flügel und ließ sie fliegen in seine Ewigkeit.

TK 0101
H: 75 x B: 185 mm



**Anna-Maria
Musterbachheim**
geb. Musterbach
* 26.2.1925
† 18.9.2016

Für die liebevollen Beweise der Anteilnahme in Wort und Schrift, Kranz-, Blumen- und Geldspenden sowie das ehrende Geleit zur letzten Ruhestätte beim Heimgang meiner lieben Frau, unserer Mama und Oma sagen wir hierdurch unseren herzlichen Dank.

Es war ein großer Trost zu wissen, wie geachtet und beliebt sie war. Wir sind dankbar für die vielen wunderschönen Jahre voller Liebe, Zuneigung und Harmonie, die wir mit ihr verbringen durften.

In ewiger Liebe und Dankbarkeit
**Herbert Musterbachheim
Carola und Horst Beispielheim
Erika und Horst Musterdorf
Else Musterbachheim**

Musterdorf, im Oktober 2016

Das Sichtbare ist vergangen, aber es bleibt die Liebe und die Erinnerung.

TK 0102
H: 115 x B: 90 mm



Danksagung
Es ist sehr schwer, einen geliebten Menschen zu verlieren. Tröstend ist es aber zu wissen, dass viele Menschen ihr so viel Freundschaft, Liebe und Achtung entgegengebracht haben. Wir danken allen, die mit uns mitgeföhlt haben und unsere liebe Mutter

**Elena-Maria
Musterheim**
auf ihrem letzten Weg begleitet haben.
**Karl-Heinz Musterheim
Carina, Yvonne
und Estelle
und alle Angehörigen**
Musterstadt, Mai 2016

TK 0104
H: 115 x B: 90 mm



Die Zeit heilt nicht alle Wunden, sie lehrt uns nur, mit dem Unbegreiflichen zu leben.

Wir sagen Danke
allen, die uns bei dem unfassbaren Verlust unseres geliebten Sohnes

Ben-Maurice
* 31.1.2012 † 17.9.2016
der durch einen tragischen Unfall für immer von uns gerissen wurde, zur Seite stehen und uns Kraft geben, weiterzumachen.

Papa und Mama
Brüderchen Lesley-Kim
Oma Sabine
und Opa Karl-Heinz
Musterbach-Beispielheim,
im Oktober 2016

TK 0103
H: 75 x B: 185 mm



Unser aufrichtiger Dank
gilt allen, die uns auf dem letzten Weg unserer lieben Verstorbenen

Lisa-Sophie Mustermann
* 12.7.1965 · † 20.8.2016

begleitet haben, uns Trost und Anteilnahme entgegenbrachten und ihr Mitgeföhln auf so vielfältige Weise ausdrückten. Das alles war für uns ein großer Trost, zu wissen, dass wir in unserer Trauer nicht allein sind. Auch für die vielen tröstenden Gesten, die unserer Verstorbenen zu Lebzeiten während ihrer langen schweren Krankheit entgegengebracht wurden, unser aufrichtiger Dank.

**Familie Marcus Mustermann
Familie Kai-Uwe Mustermann**

Musterhausen, im August 2016

Danke

sagen wir allen, die mit uns Abschied nahmen von

Thorsten Muster

für die tröstenden Worte, gesprochen oder geschrieben, für einen Händedruck, wenn Worte fehlten, für die Blumen, Kränze und Geldspenden und das letzte Geleit.

In stiller Trauer

TK 0105
H: 70 x B: 90 mm

Marita Muster geb. Mustermann
Familie Werner Muster

Musterhausen, im Mai 2016

HERZLICHEN DANK

für die große und aufrichtige Anteilnahme in der schweren Zeit des Abschiednehmens von meinem geliebten Mann, unserem herzenguten Vater, Schwiegervater, Bruder und Onkel

Friedhelm Muster

TK 0106
H: 95 x B: 90 mm

Die entgegengebrachte Wertschätzung hat uns sehr berührt.

Im Namen aller Angehörigen

Hildegard Muster geb. Mustermann
Familie Wolfgang Mustermann
Familie Ulla Muster geb. Mustermann

Musterhausen, im März 2016

TK 0108
H: 110 x B: 90 mm

Herzlichen Dank

für die große und aufrichtige Anteilnahme in der schweren Zeit des Abschiednehmens von meinem geliebten Mann, unserem herzenguten Vater, Schwiegervater, Bruder und Onkel

Friedhelm Mustermann

Die entgegengebrachte Wertschätzung hat uns sehr berührt.

Im Namen aller Angehörigen
Hildegard Mustermann geb. Muster
Familie Wolfgang Mustermann
Familie Ulla Muster geb. Mustermann

Musterhausen, im März 2016

Herzlichen Dank

allen, die uns beim Heimgang unseres lieben Verstorbenen

Leopold Musterbach

TK 0109
H: 60 x B: 90 mm

* 6.6.1918 † 14.2.2016

das Gefühl gegeben haben, in unserer Trauer nicht allein zu sein. Während der langen Krankheit und in der Stunde des Abschieds haben wir viel Zuneigung und Trost erfahren, das hat uns sehr gut getan. Besonderer Dank der Hospizstation des Krankenhauses Musterstadt für die liebevolle Betreuung während der Krankheit.

Agneta Musterbach und Kinder

Musterdorf, im Februar 2016

TK 0107
H: 100 x B: 90 mm

Herzlichen Dank

allen, die mir Beistand leisteten in der Zeit der schweren Krankheit meines Mannes

Theobald Mustermann

* 21.9.1946 † 9.1.2016

und die ihre Anteilnahme auf vielfältige Weise bekundeten und mir damit sehr in meiner Trauer geholfen haben.

Besonderer Dank gilt den Nachbarn, die in der schlimmen Zeit immer für uns da waren und uns Mut zugesprochen haben, trotz allem weiterzumachen sowie dem Hospizverein Musterstadt, der das Leiden der letzten Wochen und Tage etwas gemildert und meinem Mann die verbleibende Zeit so leidensfrei wie möglich gestaltet hat.

Im Namen aller Angehörigen:

Hildegard Mustermann

Musterholzhausen, im Januar 2016

TK 0110
H: 95 x B: 90 mm

Thilo Mustermann

Das Vertrauen und die Freundschaft, die meinem lieben Mann im Leben geschenkt wurden und die ihren Ausdruck in der liebevollen Anteilnahme nach seinem Tod fanden, haben uns tief bewegt.

Dafür sage ich, auch im Namen meiner Kinder, von Herzen Dank.

Gundi Mustermann

Musterstadt, Januar 2016

Danke

sagen wir allen, die mit uns Abschied nahmen von

Thorsten Muster

für die tröstenden Worte, gesprochen oder geschrieben, für einen Händedruck, wenn Worte fehlten, für die Blumen, Kränze und Geldspenden und das letzte Geleit.

TK 0111
H: 70 x B: 90 mm

In stiller Trauer

Marita Muster geb. Mustermann
Familie Werner Muster

Musterhausen, im Mai 2016

HERZLICHEN DANK

für die große und aufrichtige Anteilnahme in der schweren Zeit des Abschiednehmens von meinem geliebten Mann, unserem herzensguten Vater, Schwiegervater, Bruder und Onkel

Friedhelm Muster

TK 0112
H: 95 x B: 90 mm

Die entgegengebrachte Wertschätzung hat uns sehr berührt.

Im Namen aller Angehörigen

Hildegard Muster geb. Mustermann
Familie Wolfgang Mustermann
Familie Ulla Muster geb. Mustermann

Musterhausen, im März 2016



TK 0114
H: 110 x B: 90 mm

Herzlichen Dank

für die große und aufrichtige Anteilnahme in der schweren Zeit des Abschiednehmens von meinem geliebten Mann, unserem herzensguten Vater, Schwiegervater, Bruder und Onkel

Friedhelm Mustermann

Die entgegengebrachte Wertschätzung hat uns sehr berührt.

Im Namen aller Angehörigen
Hildegard Mustermann geb. Muster
Familie Wolfgang Mustermann
Familie Ulla Muster geb. Mustermann

Musterhausen, im März 2016

Herzlichen Dank

allen, die uns beim Heimgang unseres lieben Verstorbenen

Leopold Musterbach

* 6.6.1918 † 14.2.2016

TK 0115
H: 60 x B: 90 mm

das Gefühl gegeben haben, in unserer Trauer nicht allein zu sein. Während der langen Krankheit und in der Stunde des Abschieds haben wir viel Zuneigung und Trost erfahren, das hat uns sehr gut getan. Besonderer Dank der Hospizstation des Krankenhauses Musterstadt für die liebevolle Betreuung während der Krankheit.

Agneta Musterbach und Kinder

Musterdorf, im Februar 2016



TK 0116
H: 95 x B: 90 mm

Thilo Mustermann

Das Vertrauen und die Freundschaft, die meinem lieben Mann im Leben geschenkt wurden und die ihren Ausdruck in der liebevollen Anteilnahme nach seinem Tod fanden, haben uns tief bewegt.

Dafür sage ich, auch im Namen meiner Kinder, von Herzen Dank.

Gundi Mustermann

Musterstadt, Januar 2016



TK 0113
H: 100 x B: 90 mm

Herzlichen Dank

allen, die mir Beistand leisteten in der Zeit der schweren Krankheit meines Mannes

Theobald Mustermann

* 21.9.1946 † 9.1.2016

und die ihre Anteilnahme auf vielfältige Weise bekundeten und mir damit sehr in meiner Trauer geholfen haben. Besonderer Dank gilt den Nachbarn, die in der schlimmen Zeit immer für uns da waren und uns Mut zugesprochen haben, trotz allem weiterzumachen sowie dem Hospizverein Musterstadt, der das Leiden der letzten Wochen und Tage etwas gemildert und meinem Mann die verbleibende Zeit so leidensfrei wie möglich gestaltet hat.

Im Namen aller Angehörigen:
Hildegard Mustermann

Musterholzhausen, im Januar 2016



Unser aufrichtiger Dank

gilt allen, die uns am Tag des Heimgangs unserer lieben Mutter, Oma und Tante

Josephine Musterhaus

* 25.12.1932 † 12.4.2016

durch ihre tröstende Anwesenheit und ihr Geleit zur letzten Ruhestätte so geholfen haben.

TK 0117
H: 80 x B: 90 mm

Clara Muster geb. Musterhaus
Sebastian Musterhaus

Musterheim, im April 2016

In den leidvollen Stunden des Abschiedes von unserem geliebten Verstorbenen

Heinz Muster

haben wir überaus viel Liebe und Anteilnahme erfahren. Wir danken allen Verwandten, Bekannten und Freunden von Herzen.

**Helga Muster
Franz Mustermann**

Musterbach,
im Februar 2016

TK 0118
H: 80 x B: 90 mm

Du bist von uns gegangen, aber nicht aus unseren Herzen...

Manuela Muster
† 24.05.2016

Wir danken allen die mit uns mitgeföhlt haben, uns ihre Anteilnahme auf vielfältige Weise zum Ausdruck brachten und unsere liebe Frau, Mutter und Oma auf ihrem letzten Weg begleitet haben.

Besonderer Dank gilt Herrn Pfarrer Mustermann und dem Bestattungsinstitut Muster.

Im Namen aller Angehörigen
**Peter Muster
Beate und Tim Mustermann
Lars mit Martin und Silke Muster
Svenja und Ulli Mustermann
Matthias Muster
Ilona und Armin Muster**

Musterort, im Mai 2016

TK 0119
H: 105 x B: 90 mm

Danke TK 0120
H: 60 x B: 90 mm

Für die erwiesene Anteilnahme und die trostreichen Worte anlässlich des Todes unserer lieben Verstorbenen

Monika Mustermann

sagen wir herzlichen Dank.

Im Namen aller Angehörigen
Stefan Mustermann

Musterbach, im Mai 2016

Vielen herzlichen Dank

allen, die uns ihre Anteilnahme beim Heimgang unserer lieben Verstorbenen

Helene Musterhausen
* 7.2.1923 † 20.11.2016

auf so vielfältige Weise zeigten und uns damit in unserem Schmerz sehr halfen. Besonderer Dank gilt Frau Herta Musterheim vom Landfrauenverein für die ergreifende Rede am Grab.

Im Namen aller Angehörigen:
**Eduard Musterhausen
Kinder
Enkelkinder**

TK 0121
H: 85 x B: 90 mm

Musterbach-Beispielhausen,
im November 2016

Es weht der Wind ein Blatt vom Baum, von vielen Blättern eines, das eine Blatt, man merkt es kaum, denn eines ist ja keines. Doch dieses eine Blatt allein war Teil von meinem Leben, drum wird das eine Blatt allein mir immer wieder fehlen.

Melanie Mustermann † 22.3.2016

Danke

Für die überaus zahlreiche und herzliche Anteilnahme in Wort und Schrift am Tode meiner Ehefrau, unserer Mutter und Großmutter möchten wir uns auf diesem Wege bei all denjenigen bedanken, die ihre Freundschaft, Verbundenheit und Wertschätzung durch ein stilles Gebet, Kränze, Blumen- und Geldspenden sowie das ehrende Geleit zur letzten Ruhestätte zum Ausdruck gebracht haben.

Die trauernden Angehörigen:
**Arnold Mustermann
Sina und Jakob Mustermann
Elke Mustermann und Familie**

TK 0122
H: 120 x B: 90 mm

Musterstadt, im März 2016



Unser aufrichtiger Dank

gilt allen, die uns am Tag des Heimgangs unserer lieben Mutter, Oma und Tante

Josephine Musterhaus

* 25.12.1932 † 12.4.2016

durch ihre tröstende Anwesenheit und ihr Geleit zur letzten Ruhestätte so geholfen haben.

TK 0123
H: 80 x B: 90 mm

Clara Muster geb. Musterhaus
Sebastian Musterhaus

Musterheim, im April 2016

In den leidvollen Stunden des Abschiedes von unserem geliebten Verstorbenen

Heinz Muster

haben wir überaus viel Liebe und Anteilnahme erfahren. Wir danken allen Verwandten, Bekannten und Freunden von Herzen.

**Helga Muster
Franz Mustermann**

Musterbach,
im Februar 2016

TK 0124
H: 80 x B: 90 mm

Du bist von uns gegangen, aber nicht aus unseren Herzen...

Manuela Muster
† 24.05.2016

Wir danken allen, die mit uns mitgeföhlt haben, uns ihre Anteilnahme auf vielfältige Weise zum Ausdruck brachten und unsere liebe Frau, Mutter und Oma auf ihrem letzten Weg begleitet haben.

Besonderer Dank gilt Herrn Pfarrer Mustermann und dem Bestattungsinstitut Muster.

Im Namen aller Angehörigen
**Peter Muster
Beate und Tim Mustermann
Lars mit Martin und Silke Muster
Svenja und Ulli Mustermann
Matthias Muster
Ilona und Armin Muster**

Musterort, im Mai 2016

TK 0125
H: 105 x B: 90 mm

Danke TK 0126
H: 60 x B: 90 mm

Für die erwiesene Anteilnahme und die trostreichen Worte anlässlich des Todes unserer lieben Verstorbenen

Monika Mustermann

sagen wir herzlichen Dank.

Im Namen aller Angehörigen
Stefan Mustermann

Musterbach, im Mai 2016

Vielen herzlichen Dank

allen, die uns ihre Anteilnahme beim Heimgang unserer lieben Verstorbenen

Helene Musterhausen
* 7.2.1923 † 20.11.2016

auf so vielfältige Weise zeigten und uns damit in unserem Schmerz sehr halfen. Besonderer Dank gilt Frau Herta Musterheim vom Landfrauenverein für die ergreifende Rede am Grab.

Im Namen aller Angehörigen:
**Eduard Musterhausen
Kinder
Enkelkinder**

TK 0127
H: 85 x B: 90 mm

Musterbach-Beispielhausen,
im November 2016

Es weht der Wind ein Blatt vom Baum, von vielen Blättern eines, das eine Blatt, man merkt es kaum, denn eines ist ja keines. Doch dieses eine Blatt allein war Teil von meinem Leben, drum wird das eine Blatt allein mir immer wieder fehlen.

Melanie Mustermann † 22.3.2016

Danke

Für die überaus zahlreiche und herzliche Anteilnahme in Wort und Schrift am Tode meiner Ehefrau, unserer Mutter und Großmutter möchten wir uns auf diesem Wege bei all denjenigen bedanken, die ihre Freundschaft, Verbundenheit und Wertschätzung durch ein stilles Gebet, Kränze, Blumen- und Geldspenden sowie das ehrende Geleit zur letzten Ruhestätte zum Ausdruck gebracht haben.

Die trauernden Angehörigen:
**Arnold Mustermann
Sina und Jakob Mustermann
Elke Mustermann und Familie**

TK 0128
H: 120 x B: 90 mm

Musterstadt, im März 2016



Für die erwiesene Anteilnahme und die trostreichen Worte anlässlich des Todes meines lieben Mannes

Karl Mustermann
sage ich herzlichen Dank.

In stiller Trauer TK 0129
H: 55 x B: 90 mm

Martina Mustermann
Musterhausen, im Februar 2016

Für die erwiesene Anteilnahme und die trostreichen Worte anlässlich des Todes unserer lieben Verstorbenen TK 0130
H: 65 x B: 90 mm

Monika Mustermann
sagen wir herzlichen Dank.

Im Namen aller Angehörigen
Stefan Mustermann
Familie Muster
Musterbach, im Mai 2016



DANKE FÜR ALLES

Uns werden noch lange die richtigen Worte fehlen. Zu unfassbar ist unser Verlust. TK 0131
H: 55 x B: 90 mm

BEATE MUSTER
† 3. Juni 2016 Marian, Nils und Karla
Musterstadt, im Juni 2016

BEATE MUSTER TK 0132
H: 85 x B: 90 mm

* 20. Dezember 1948
† 3. Juni 2016

DANKE
Uns werden noch lange die richtigen Worte fehlen. Zu unfassbar ist unser Verlust.

Larissa, Alexander,
Mia, Klaus, Marian,
Leo, Lena, Nils,
Tobias und Karla



Musterstadt, im Juni 2016

Sie ist nun frei und unsere Tränen wünschen ihr Glück. TK 0133
H: 70 x B: 90 mm

J. W. v. Goethe

Danksagung
Es ist sehr schwer, einen geliebten Menschen zu verlieren.
Tröstend ist es aber zu wissen, dass viele Menschen ihr so viel Freundschaft, Liebe und Achtung entgegengebracht haben.
Wir danken allen, die mit uns mitgeföhlt haben und unsere liebe Mutter

Marianne Muster
auf ihrem letzten Weg begleitet haben.

Horst Muster und Kinder
Musterstadt, Mai 2016



Das schönste Denkmal, das ein Mensch bekommen kann, steht in den Herzen der Mitmenschen. TK 0134
H: 90 x B: 90 mm

(Albert Schweitzer)

In den leidvollen Stunden des Abschiedes von unserem geliebten Verstorbenen

Martin Mustermann
haben wir überaus viel Liebe und Anteilnahme erfahren.
Wir danken allen Verwandten, Bekannten und Freunden von Herzen.

Stella Muster geb. Mustermann
Familie Walter Mustermann
Familie Otto Mustermann
Musterhausen, im April 2016



Ingeborg Muster

TK 0135 † 31.09.2016
H: 105 x B: 90 mm

Herzlichen Dank
für die zahlreichen Beweise aufrichtiger Anteilnahme,
für die lieben geschriebenen und gesprochenen Worte,
für die Zuwendungen,
für die Begleitung auf dem letzten Weg.

In stiller Trauer:
Klaus Muster
Bärbel Mustername geb. Muster
mit Maria und Leon
sowie alle Angehörigen

Musterort, im September 2016





Für die erwiesene Anteilnahme und die trostreichen Worte anlässlich des Todes meines lieben Mannes

Karl Mustermann
sage ich herzlichen Dank.

In stiller Trauer TK 0136
H: 55 x B: 90 mm

Martina Mustermann
Musterhausen, im Februar 2016



Sie ist nun frei und unsere Tränen wünschen ihr Glück.
J. W. v. Goethe

Danksagung TK 0140
H: 70 x B: 90 mm

Es ist sehr schwer, einen geliebten Menschen zu verlieren. Tröstend ist es aber zu wissen, dass viele Menschen ihr so viel Freundschaft, Liebe und Achtung entgegengebracht haben. Wir danken allen, die mit uns mitgefühl haben und unsere liebe Mutter

Marianne Muster
auf ihrem letzten Weg begleitet haben.

Horst Muster und Kinder
Musterstadt, Mai 2016

Für die erwiesene Anteilnahme und die trostreichen Worte anlässlich des Todes unserer lieben Verstorbenen

TK 0137
H: 65 x B: 90 mm

Monika Mustermann
sagen wir herzlichen Dank.

Im Namen aller Angehörigen
Stefan Mustermann
Familie Muster
Musterbach, im Mai 2016



Das schönste Denkmal, das ein Mensch bekommen kann, steht in den Herzen der Mitmenschen.
(Albert Schweitzer)

TK 0141
H: 90 x B: 90 mm

In den leidvollen Stunden des Abschiedes von unserem geliebten Verstorbenen

Martin Mustermann
haben wir überaus viel Liebe und Anteilnahme erfahren.

Wir danken allen Verwandten, Bekannten und Freunden von Herzen.

Stella Muster geb. Mustermann
Familie Walter Mustermann
Familie Otto Mustermann
Musterhausen, im April 2016



DANKE FÜR ALLES

Uns werden noch lange die richtigen Worte fehlen. Zu unfassbar ist unser Verlust.

TK 0138
H: 55 x B: 90 mm

BEATE MUSTER
Marian, Nils und Karla

† 3. Juni 2016 Musterstadt, im Juni 2016

Ingeborg Muster

TK 0142
H: 105 x B: 90 mm

† 31.09.2016

Herzlichen Dank
für die zahlreichen Beweise aufrichtiger Anteilnahme, für die lieben geschriebenen und gesprochenen Worte, für die Zuwendungen, für die Begleitung auf dem letzten Weg.

In stiller Trauer:
Klaus Muster
Bärbel Mustername geb. Muster
mit Maria und Leon
sowie alle Angehörigen

Musterort, im September 2016



BEATE MUSTER

TK 0139
H: 85 x B: 90 mm

* 20. Dezember 1948
† 3. Juni 2016

DANKE
Uns werden noch lange die richtigen Worte fehlen. Zu unfassbar ist unser Verlust.

Larissa, Alexander,
Mia, Klaus, Marian,
Leo, Lena, Nils,
Tobias und Karla

Musterstadt, im Juni 2016





„Was man tief in seinem Herzen besitzt,
kann man nicht durch den Tod verlieren.“

(Joh. Wolfgang v. Goethe)

Nachruf

Unser Herz ist voller Trauer über den Tod
unserer lieben Freundin

Elke Mustermann

verst. 12.2.2016

TK 0143
H: 70 x B: 90 mm

Wir wollten noch so viel zusammen
erleben, aber es sollte nicht sein.

In lieber Erinnerung

Renate, Marie-Louise, Josefine, Gesine,
Uschi und Manuela

Musterhausen

Wenn du in der Nacht den Himmel betrachtest,
wird es dir sein, als lachten alle Sterne,
weil ich auf einem von ihnen wohne,
weil ich auf einem von ihnen lache.

Zitat aus „Der kleine Prinz“



Johannes Mustermann

* Juni 1977 † September 2016

Nachruf

Wir trauern um unseren lieben Kollegen und guten Freund
und sind fassungslos über sein tragisches Ende.

Herr Mustermann wird in unserer Firma eine große Lücke
hinterlassen, nicht nur fachlich, sondern auch menschlich
werden wir seinen Verlust noch lange spüren.

Unser Mitgefühl gilt seiner Familie und Angehörigen.

Wir verabschieden ihn in Ehren.

Die Belegschaft der Fa. Musterfeld & Co.

Musterhausen, im Oktober 2016

TK 0146
H: 100 x B: 90 mm

Schwester

Wir verlieren mehr, als Worte
alleine ausdrücken können!

Vertraute

Katharina

Musterfrau-Muster

† 6. August 2016

Freundin

Du wirst uns im Alltag in so vielen
Augenblicken fehlen.

Kollegin

Dein plötzlicher Tod hat uns
zutiefst erschüttert und unsere
Welt zum Stillstand gebracht.

Vorbild

Wir werden lernen müssen, den
Alltag ohne dich zu meistern,
doch du wirst uns immer fehlen,
als Freundin und Kollegin und
Mensch, der einen Abdruck von
immensem Ausmaß in unser aller
Leben hinterlassen hat.

Verbündete

Wir werden dich nie vergessen!

Deine Freunde und Kollegen

**Elke, Marion, Jana-Sophie,
Camilla, Theo, Louis und
Edmund**

TK 0144
H: 130 x B: 90 mm

Musterstadt, Dezember 2016

Nachruf!

TK 0147
H: 100 x B: 90 mm

Die Welt war dein Zuhause,
jetzt bist du weiter gereist!

Es ist schwer,
einen Freund zu finden,
noch schwerer ist es,
einen Freund zu verlieren.

Markus Mustermann

* 18.2.1980 † 11.5.2016

Wir werden dich nie vergessen und
wünschen dir Glück auf den neuen
Wegen, die du nun beschreitest!

Deine Freunde

Harald, Claudi, Siegfried, Uschi, Niklas,
Benni, Jochen, Sophie und Marius

Musterhausen, Mai 2016



N
A
C
H
R
U
F



Stark wie der Tod ist die Liebe. Auch Wasserfluten löschen sie nicht aus.

Hoheslied 8,6 f

Dr. med. Johann-Friedrich Muster

Dr. Muster hat mit beispiellosem persönlichem Einsatz seit den 60er Jahren unsere Organisati-
on mit gegründet und bekannt gemacht. Sein Gründergeist hat unser Haus bis heute getragen
und begleitet uns auch in Zukunft.

Als Arzt wird er fachlich wie menschlich eine große Lücke hinterlassen.

Wir trauern mit seinen Angehörigen und Freunden.

Im Namen des Vorstands und aller Mitarbeiter

Franz-Josef Muster
Geschäftsführer

Marie Musterfrau
I. Vorsitzende

Musterhausen, im Mai 2016

TK 0145
H: 65 x B: 185 mm



„Was man tief in seinem Herzen besitzt,
kann man nicht durch den Tod verlieren.“

(Joh. Wolfgang v. Goethe)

Nachruf

Unser Herz ist voller Trauer über den Tod
unserer lieben Freundin

Elke Mustermann

verst. 12.2.2016

Wir wollten noch so viel zusammen
erleben, aber es sollte nicht sein.

In lieber Erinnerung

Renate, Marie-Louise, Josefine, Gesine,
Uschi und Manuela

TK 0148
H: 70 x B: 90 mm

Musterhausen

Wenn du in der Nacht den Himmel betrachtest,
wird es dir sein, als lachten alle Sterne,
weil ich auf einem von ihnen wohne,
weil ich auf einem von ihnen lache.

Zitat aus „Der kleine Prinz“



Johannes Mustermann

* Juni 1977 † September 2016

Nachruf

Wir trauern um unseren lieben Kollegen und guten Freund
und sind fassungslos über sein tragisches Ende.

Herr Mustermann wird in unserer Firma eine große Lücke
hinterlassen, nicht nur fachlich, sondern auch menschlich
werden wir seinen Verlust noch lange spüren.

Unser Mitgefühl gilt seiner Familie und Angehörigen.

Wir verabschieden ihn in Ehren.

Die Belegschaft der Fa. Musterfeld & Co.

Musterhausen, im Oktober 2016

TK 0151
H: 100 x B: 90 mm

Schwester

Nachruf!
Wir verlieren mehr, als Worte
alleine ausdrücken können!

Vertraute

**Katharina
Musterfrau-Muster**

† 6. August 2016

Freundin

Du wirst uns im Alltag in so vielen
Augenblicken fehlen.

Kollegin

Dein plötzlicher Tod hat uns
zutiefst erschüttert und unsere
Welt zum Stillstand gebracht.

Vorbild

Wir werden lernen müssen, den
Alltag ohne dich zu meistern,
doch du wirst uns immer fehlen,
als Freundin und Kollegin und
Mensch, der einen Abdruck von
immensem Ausmaß in unser aller
Leben hinterlassen hat.

Verbündete

Wir werden dich nie vergessen!

Deine Freunde und Kollegen

**Elke, Marion, Jana-Sophie,
Camilla, Theo, Louis und
Edmund**

TK 0149
H: 130 x B: 90 mm

Musterstadt, Dezember 2016

Nachruf! TK 0152
H: 100 x B: 90 mm

Die Welt war dein Zuhause,
jetzt bist du weiter gereist!

Es ist schwer,
einen Freund zu finden,
noch schwerer ist es,
einen Freund zu verlieren.



Markus Mustermann

* 18.2.1980 † 11.5.2016

Wir werden dich nie vergessen und
wünschen dir Glück auf den neuen
Wegen, die du nun beschreitest!

Deine Freunde

Harald, Claudi, Siegfried, Uschi, Niklas,
Benni, Jochen, Sophie und Marius

Musterhausen, Mai 2016

N
A
C
H
R
U
F



Stark wie der Tod ist die Liebe. Auch Wasserfluten löschen sie nicht aus.

Hoheslied 8,6 f

Dr. med. Johann-Friedrich Muster

Dr. Muster hat mit beispiellosem persönlichem Einsatz seit den 60er Jahren unsere Organisati-
on mit gegründet und bekannt gemacht. Sein Gründergeist hat unser Haus bis heute getragen
und begleitet uns auch in Zukunft.

Als Arzt wird er fachlich wie menschlich eine große Lücke hinterlassen.

Wir trauern mit seinen Angehörigen und Freunden.

Im Namen des Vorstands und aller Mitarbeiter

Franz-Josef Muster
Geschäftsführer

Marie Musterfrau
1. Vorsitzende

Musterhausen, im Mai 2016

TK 0150
H: 65 x B: 185 mm

TK 0153
H: 65 x B: 90 mm

In tiefer Trauer und noch immer völlig sprachlos nehmen wir Abschied von unserer Arbeitskollegin

Emilia Musterfrau

* 21.6.1957 † 19.12.2016

Wir verlieren mit ihr nicht nur eine geschätzte Kollegin, sondern auch eine liebgewonnene Freundin. In unseren Gedanken wird sie stets bei uns bleiben.

Mitarbeiter der Arztpraxis
Dr. med. Jürgen Muster

Musterhausen, im Januar 2017



Nachruf

Am 27. Februar 2016 verstarb der Mitbegründer unserer Musterfirma

Georg Mustermann

* 1.11.1926 † 27.2.2016

Seine ganze Schaffenskraft hat er in den Aufbau der Firma investiert. Er war jahrzehntelang Partner und Vorbild. Wir werden ihm ein ehrenvolles Andenken bewahren.

Wilhelm Muster
sowie die Mitarbeiterinnen
und Mitarbeiter in der Musterfirma

Musterstadt,
im Februar 2016

TK 0157
H: 90 x B: 90 mm



Nachruf

TK 0154
H: 50 x B: 90 mm

Wir trauern um einen guten Freund und einen wunderbaren Menschen. Du bleibst unvergessen.

Deine Freunde
*Melanie, Stephan,
Christian, Marion,
Luise*

Musterholzhausen, im Dezember 2016



Helmut
Mustermann

* 6.9.1942
† 12.12.2016

NACHRUF TK 0158
H: 115 x B: 90 mm

Mit Trauer erfüllt uns die Nachricht vom Tod unserer Mitarbeiterin

Frau Susanne Muster

Durch ihre hilfsbereite, von Menschlichkeit und Toleranz geprägte Art hat sie sich die Anerkennung und Wertschätzung der Kolleginnen und Kollegen erworben.

Mit den Angehörigen trauern wir um die Verstorbene, der wir ein ehrendes Gedenken bewahren werden.

Fa. Mustermann
– Die Geschäftsleitung –

Musterhausen, im Februar 2016



Was ein Mensch an Gutem in die Welt hinausgibt, geht nicht verloren.

Albert Schweitzer

TK 0155
H: 85 x B: 90 mm

Mit Trauer und Bestürzung erfüllt uns der frühe Tod unseres ehemaligen Klassenkameraden

Thomas Mustermann

mit dem wir eine der schönsten Zeiten in unserem Leben – die gemeinsamen Schuljahre – verbrachten. Thomas, wir werden dich nie vergessen!

Schülerjahrgang 1997/98
Musterschule, Musterstadt

Musterstadt, im Februar 2016



TK 0156
H: 60 x B: 185 mm

Nachruf

In dankbarer Erinnerung und stiller Trauer nehmen wir Abschied von unserem guten Freund, langjährigen Wegbegleiter und Ehrenmitglied

Herrn Johann Mustermann

der am 6. März 2016 im Alter von 72 Jahren verstorben ist.

Wir sind ihm über seinen Tod hinaus zu großem Dank verpflichtet und werden ihm stets ein ehrendes Andenken bewahren. Unser ganzes Mitgefühl in diesen schweren Stunden gilt seiner Familie und den Angehörigen.

Heimat-Verein Musterbach e.V.

Musterbach, im März 2016



TK 0159
H: 65 x B: 90 mm

In tiefer Trauer und noch immer völlig sprachlos nehmen wir Abschied von unserer Arbeitskollegin

Emilia Musterfrau
* 21.6.1957 † 19.12.2016

Wir verlieren mit ihr nicht nur eine geschätzte Kollegin, sondern auch eine liebgewonnene Freundin. In unseren Gedanken wird sie stets bei uns bleiben.

**Mitarbeiter der Arztpraxis
Dr. med. Jürgen Muster**

Musterhausen, im Januar 2017



Nachruf TK 0160
H: 50 x B: 90 mm

Wir trauern um einen guten Freund und einen wunderbaren Menschen. Du bleibst unvergessen.

Deine Freunde
**Melanie, Stephan,
Christian, Marion,
Luise**

Musterholzhausen, im Dezember 2016

Helmut Mustermann
* 6.9.1942
† 12.12.2016



Was ein Mensch an Gutem in die Welt hinausgibt, geht nicht verloren.
Albert Schweitzer

TK 0161
H: 85 x B: 90 mm

Mit Trauer und Bestürzung erfüllt uns der frühe Tod unseres ehemaligen Klassenkameraden

Thomas Mustermann

mit dem wir eine der schönsten Zeiten in unserem Leben – die gemeinsamen Schuljahre – verbrachten. Thomas, wir werden dich nie vergessen!

Schülerjahrgang 1997/98
Musterschule, Musterstadt

Musterstadt, im Februar 2016



TK 0162
H: 60 x B: 185 mm

Nachruf

In dankbarer Erinnerung und stiller Trauer nehmen wir Abschied von unserem guten Freund, langjährigen Wegbegleiter und Ehrenmitglied

Herrn Johann Mustermann

der am 6. März 2016 im Alter von 72 Jahren verstorben ist.

Wir sind ihm über seinen Tod hinaus zu großem Dank verpflichtet und werden ihm stets ein ehrendes Andenken bewahren. Unser ganzes Mitgefühl in diesen schweren Stunden gilt seiner Familie und den Angehörigen.

Heimat-Verein Musterbach e.V.

Musterbach, im März 2016



Nachruf

Am 27. Februar 2016 verstarb der Mitbegründer unserer Musterfirma

Georg Mustermann
* 1.11.1926 † 27.2.2016

Seine ganze Schaffenskraft hat er in den Aufbau der Firma investiert. Er war jahrzehntelang Partner und Vorbild. Wir werden ihm ein ehrendes Andenken bewahren.

**Wilhelm Muster
sowie die Mitarbeiterinnen
und Mitarbeiter in der Musterfirma**

Musterstadt,
im Februar 2016

TK 0163
H: 90 x B: 90 mm



NACHRUF TK 0164
H: 115 x B: 90 mm

Mit Trauer erfüllt uns die Nachricht vom Tod unserer Mitarbeiterin

**Frau
Susanne Muster**

Durch ihre hilfsbereite, von Menschlichkeit und Toleranz geprägte Art hat sie sich die Anerkennung und Wertschätzung der Kolleginnen und Kollegen erworben.

Mit den Angehörigen trauern wir um die Verstorbene, der wir ein ehrendes Gedenken bewahren werden.

Fa. Mustermann
– Die Geschäftsleitung –

Musterhausen, im Februar 2016





Nachruf!

Die Belegschaft der Firma Musterfeld & Co. nimmt Abschied von ihrem langjährigen Geschäftsführer

Karl-Heinz Mustermann

* 26.7.1953 † 15.2.2016

Wir alle sind fassungslos über seinen plötzlichen Unfalltod, der ihn mitten aus dem Leben riss und eine klaffende Lücke im Betriebsgefüge hinterlässt. Unser Mitgefühl gilt der trauernden Witwe und seinen drei Kindern.

**Die Belegschaft der
Fa. Musterfeld & Co.**

TK 0165
H: 95 x B: 90 mm **Musterbach**, im Februar 2016

Der Wanderverein Musterdorf trauert um sein langjähriges aktives Mitglied

Josef (Juppi) Mustermann

der, für uns alle unfassbar und viel zu früh, aus dem Leben gerissen wurde. Wir verlieren einen guten Freund, der das Vereinsleben über 20 Jahre mitgestaltet und bereichert hat.

Deine Wanderfreunde

Musterdorf, im Januar 2016



TK 0166
H: 90 x B: 90 mm



Flieg, kleiner Schmetterling ...

Lisa-Marie

* 7.10.2011 † 1.2.2016

Es gibt Momente im Leben, da steht die Welt für einen Augenblick still. Und wenn sie sich dann weiterdreht, ist nichts mehr, wie es einmal war.

Wir trauern mit den Eltern und Angehörigen um einen liebenswerten und lebensfrohen kleinen Menschen, der uns immer in Erinnerung bleiben wird.

**Deine Bärengruppe, die Erzieher und die Leitung
des Kindergartens Musterdorf**

Musterdorf, im Februar 2016

TK 0167
H: 80 x B: 90 mm



Wir nehmen Abschied von unserer lieben Freundin

Marita Mustermann

Du warst der Mittelpunkt unseres Freundeskreises, liebevoll und immer bereit, zu verstehen und zu helfen. Wir sind unendlich traurig, dass du nicht länger leben durftest.

Eva-Maria und Elisabeth

TK 0168
H: 60 x B: 90 mm



Nachruf!

Ein wunderbarer Mensch ist von uns gegangen.

Anne-Christine Muster

Wir verlieren mit ihr eine zuverlässige Mitarbeiterin, die von allen wegen ihres stets freundlichen und hilfsbereiten Wesens sehr geschätzt wurde. Sie hinterlässt eine schmerzliche Lücke.

Die Belegschaft der
Fa. Musterfeld & Co.

Musterbach, im Februar 2016

TK 0169
H: 80 x B: 90 mm

TK 0170
H: 40 x B: 90 mm

Nachruf

In tiefer Betroffenheit nehmen wir Abschied von unserem guten Freund

Sebastian Mustermann

Wir sind fassungslos und unendlich traurig.

Dein Seniorenstammtisch



TK 0171
H: 80 x B: 90 mm

Tief betroffen nahmen wir Abschied von unserem langjährigen aktiven Sänger des MGV Musterdorf und Vereinskameraden im Feuerwehr-Förderverein

Karl-Heinz Mustermann

Sein Leben wurde unerwartet im Alter von 60 Jahren zu schnell beendet. Doch bleiben uns die Spuren seines Lebens in Form von Gedanken, Bildern und Augenblicken für immer erhalten. Wir werden ihm ein ehrendes Andenken bewahren.

**Chorgemeinschaft
MGV Musterdorf** **Verein zur Förderung der
Freiw. Feuerwehr Musterdorf e.V.**



Die Belegschaft der Firma Musterfeld & Co. nimmt Abschied von ihrem langjährigen Geschäftsführer

Karl-Heinz Mustermann

* 26.7.1953 † 15.2.2016

Wir alle sind fassungslos über seinen plötzlichen Unfalltod, der ihn mitten aus dem Leben riss und eine klaffende Lücke im Betriebsgefüge hinterlässt. Unser Mitgefühl gilt der trauernden Witwe und seinen drei Kindern.

**Die Belegschaft der
Fa. Musterfeld & Co.**

TK 0172
H: 95 x B: 90 mm

Musterbach, im Februar 2016

Der Wanderverein Musterdorf trauert um sein langjähriges aktives Mitglied

Josef (Juppi) Mustermann

der, für uns alle unfassbar und viel zu früh, aus dem Leben gerissen wurde. Wir verlieren einen guten Freund, der das Vereinsleben über 20 Jahre mitgestaltet und bereichert hat.

Deine Wanderfreunde
Musterdorf, im Januar 2016

TK 0173
H: 90 x B: 90 mm

Flieg, kleiner Schmetterling ...

Lisa-Marie

* 7.10.2011 † 1.2.2016

Es gibt Momente im Leben, da steht die Welt für einen Augenblick still. Und wenn sie sich dann weiterdreht, ist nichts mehr, wie es einmal war.

Wir trauern mit den Eltern und Angehörigen um einen liebenswerten und lebensfrohen kleinen Menschen, der uns immer in Erinnerung bleiben wird.

**Deine Bärengruppe, die Erzieher und die Leitung
des Kindergartens Musterdorf**

Musterdorf, im Februar 2016

TK 0174
H: 80 x B: 90 mm

Wir nehmen Abschied von unserer lieben Freundin

Marita Mustermann

Du warst der Mittelpunkt unseres Freundeskreises, liebevoll und immer bereit, zu verstehen und zu helfen. Wir sind unendlich traurig, dass du nicht länger leben durftest.

Eva-Maria und Elisabeth

TK 0175
H: 60 x B: 90 mm

Nachruf!

Ein wunderbarer Mensch ist von uns gegangen.

Anne-Christine Muster

Wir verlieren mit ihr eine zuverlässige Mitarbeiterin, die von allen wegen ihres stets freundlichen und hilfsbereiten Wesens sehr geschätzt wurde. Sie hinterlässt eine schmerzliche Lücke.

Die Belegschaft der
Fa. Musterfeld & Co.
Musterbach, im Februar 2016

TK 0176
H: 80 x B: 90 mm

TK 0177
H: 40 x B: 90 mm

Nachruf

In tiefer Betroffenheit nehmen wir Abschied von unserem guten Freund

Sebastian Mustermann

Wir sind fassungslos und unendlich traurig.

Dein Seniorenstammtisch

TK 0178
H: 80 x B: 90 mm

Tief betroffen nahmen wir Abschied von unserem langjährigen aktiven Sänger des MGV Musterdorf und Vereinskameraden im Feuerwehr-Förderverein

Karl-Heinz Mustermann

Sein Leben wurde unerwartet im Alter von 60 Jahren zu schnell beendet. Doch bleiben uns die Spuren seines Lebens in Form von Gedanken, Bildern und Augenblicken für immer erhalten. Wir werden ihm ein ehrendes Andenken bewahren.

**Chorgemeinschaft
MGV Musterdorf** **Verein zur Förderung der
Freiw. Feuerwehr Musterdorf e.V.**

Der Stammtisch „Wildes Oktoberfest“ trauert um sein Gründungsmitglied

Andreas Mustermann TK 0179
H: 40 x B: 90 mm

der bei einem schweren Verkehrsunfall ums Leben kam. Wir sind fassungslos, wie sinnlos und tragisch er aus dem Leben gerissen wurde. Es wird nie wieder so sein wie vorher.

Du fehlst uns.

Deine Stammtischbrüder

Musterbach-Musterholzheim, im März 2016

Von allen Dingen, die das Glück des Lebens ausmachen, schenkt uns die Freundschaft den größten Reichtum.

Katharina

* 1.6.1980 † 20.3.2016

Wir trauern um eine gute Freundin und einen wunderbaren Menschen. Du bleibst unvergessen.

TK 0180
H: 55 x B: 90 mm

Deine Freunde
**Melanie, Stephan, Christian,
Marion, Luise**

Musterholzhausen, im Mai 2016

TK 0181
H: 85 x B: 90 mm

Nachruf

Wir nehmen Abschied von unserer langjährigen Mitarbeiterin

KAROLA MUSTERFRAU-MUSTER

Die Verstorbene war seit 1987 ein fester Bestandteil in unserem Team und hat maßgeblich zum Aufbau und Erfolg unserer Firma beigetragen.

Mit ihrem Tod verlieren wir ein Stück von uns selbst.

Unser Mitgefühl gilt ihren Angehörigen.

**DIE GESCHÄFTSLEITUNG
FIRMA MAX MUSTERMANN**

MUSTERSTADT-HAUSEN

TK 0184
H: 75 x B: 90 mm

*Eine Stimme, die vertraut war, schweigt.
Ein Mensch, der immer da war, ist nicht mehr.
Was bleibt, sind dankbare Erinnerungen,
die niemand nehmen kann.*

Nathalie

Du wurdest aus unserer Mitte gerissen.

Warum?

Wir werden es nie verstehen.
Und wir vermissen dich.

Deine Freunde
Esther, Elisabeth, Holger, Pia,
Marcel, Christopher, Eric,
Sina, Christine, Sven

Musterhausen, im April 2016

*Den Weg,
den du vor dir hast,
kennt keiner.
Nie ist ihn einer
so gegangen,
wie du ihn gehen
wirst.*

*Es ist
dein Weg.*

Nachruf TK 0182
H: 80 x B: 90 mm

Du warst der Beste,
nur noch Erinnerung,
sag uns warum?
Wir denken immer an dich,
ganz egal, wo du auch bist.
Du weißt so gut wie wir,
irgendwann
sehnen wir uns wieder!

**Andreas
Mustermann**

Wir vermissen dich sehr.

**Annalena, Holger,
Christine, Mia**

TK 0185
H: 90 x B: 90 mm

Wir nehmen in Dankbarkeit Abschied von unserer langjährigen Mitarbeiterin

**Frau
Sonja Muster**

Nachruf

Die Verstorbene gehörte von 1996 bis 2014 zur Werbeabteilung der Fa. Mustermann.

Ihre große Leistungsbereitschaft, ihr fundiertes Fachwissen und ihr kollegiales Verhalten prägten ihr Bild einer ausgezeichneten Mitarbeiterin. Wir werden ihr ein ehrendes Andenken bewahren.

Fa. Mustermann

– Die Geschäftsleitung –

Musterhausen, im Februar 2016

Der Stammtisch „Wildes Oktoberfest“ trauert um sein Gründungsmitglied
Andreas Mustermann TK 0186
 H: 40 x B: 90 mm
 der bei einem schweren Verkehrsunfall ums Leben kam.
 Wir sind fassungslos, wie sinnlos und tragisch er aus dem Leben gerissen wurde. Es wird nie wieder so sein wie vorher.
 Du fehlst uns.
Deine Stammtischbrüder
 Musterbach-Musterholzheim, im März 2016

*Von allen Dingen, die das Glück des Lebens ausmachen,
 schenkt uns die Freundschaft den größten Reichtum.*

Katharina
 * 1.6.1980 † 20.3.2016

Wir trauern um eine gute Freundin und einen wunderbaren Menschen. Du bleibst unvergessen.
 TK 0187
 H: 55 x B: 90 mm
 Deine Freunde
**Melanie, Stephan, Christian,
 Marion, Luise**
 Musterholzhausen, im Mai 2016

TK 0188
 H: 85 x B: 90 mm

Nachruf

Wir nehmen Abschied von unserer langjährigen Mitarbeiterin

KAROLA MUSTERFRAU-MUSTER

Die Verstorbene war seit 1987 ein fester Bestandteil in unserem Team und hat maßgeblich zum Aufbau und Erfolg unserer Firma beigetragen.
 Mit ihrem Tod verlieren wir ein Stück von uns selbst.
 Unser Mitgefühl gilt ihren Angehörigen.

**DIE GESCHÄFTSLEITUNG
 FIRMA MAX MUSTERMANN
 MUSTERSTADT-HAUSEN**

*Den Weg,
 den du vor dir hast,
 kennt keiner.
 Nie ist ihn einer
 so gegangen,
 wie du ihn gehen
 wirst.*

*Es ist
 dein Weg.*

Nachruf TK 0189
 H: 80 x B: 90 mm

Du warst der Beste,
 nur noch Erinnerung,
 sag uns warum?
 Wir denken immer an dich,
 ganz egal, wo du auch bist.
 Du weißt so gut wie wir,
 irgendwann
 seh'n wir uns wieder!

**Andreas
 Mustermann**

Wir vermissen dich sehr.
**Annalena, Holger,
 Christine, Mia**

Nachruf TK 0190
 H: 100 x B: 90 mm

Die Belegschaft der Firma Musterfeld & Co. nimmt Abschied von ihrem langjährigen Geschäftsführer

Karl-Heinz Mustermann
 * 26.7.1953 † 15.3.2016

Wir alle sind fassungslos über seinen plötzlichen Unfalltod, der ihn mitten aus dem Leben riss und eine klaffende Lücke im Betriebsgefüge hinterlässt, die so schnell nicht wieder geschlossen werden kann.
 Unser Mitgefühl gilt der trauernden Witwe und seinen drei Kindern.

**Die Belegschaft der
 Fa. Musterfeld & Co.**
 Musterbach, im März 2016

TK 0191
 H: 75 x B: 90 mm

*Eine Stimme, die vertraut war, schweigt.
 Ein Mensch, der immer da war, ist nicht mehr.
 Was bleibt, sind dankbare Erinnerungen,
 die niemand nehmen kann.*

Nathalie

Du wurdest aus unserer Mitte gerissen.
 Warum?
 Wir werden es nie verstehen.
 Und wir vermissen dich.

Deine Freunde
 Esther, Elisabeth, Holger, Pia,
 Marcel, Christopher, Eric,
 Sina, Christine, Sven
 Musterhausen, im April 2016

TK 0192
 H: 90 x B: 90 mm

Wir nehmen in Dankbarkeit Abschied von unserer langjährigen Mitarbeiterin

**Frau
 Sonja Muster**

Nachruf

Die Verstorbene gehörte von 1996 bis 2014 zur Werbeabteilung der Fa. Mustermann. Ihre große Leistungsbereitschaft, ihr fundiertes Fachwissen und ihr kollegiales Verhalten prägten ihr Bild einer ausgezeichneten Mitarbeiterin. Wir werden ihr ein ehrendes Andenken bewahren.

Fa. Mustermann
 – Die Geschäftsleitung –
 Musterhausen, im Februar 2016



1. Jahrgedächtnis

Ein Jahr ohne dich,
wir vermissen dich in jedem Augenblick!

TK 0193
In ewiger Liebe H: 40 x B: 90 mm
Deine Mutter **Susanne**
Deine Frau **Christina**
mit **Sascha** und **Fabienne**

**Lothar-
Hendrick
Mustermann**

Musterstadt, Oktober 2016

Ohne dich ist nichts mehr, wie es war!

1. Jahrgedächtnis TK 0197
H: 50 x B: 90 mm

Constantin Musterjunge

Wir werden immer an dich denken.

**Deine Klassenkameraden und -kameradinnen
der Mustermannschule, Musterstadt**

TK 0194
H: 55 x B: 90 mm

1. Jahrgedächtnis

*Du bist nicht mehr da, wo du warst,
aber du bist überall, wo wir sind.*

Lothar Mustermann

† 15. Mai 2015

In ewiger Liebe
Resi Mustermann
Louis, Tim und Sarah

Musterstadt, im Mai 2016

1. JAHRGEDÄCHTNIS

TK 0198
H: 55 x B: 90 mm

Überall sind Spuren deines Lebens,
Gedanken, Bilder, Augenblicke und Gefühle.
Sie werden uns immer an dich erinnern.

JANINA MUSTERMANN

Wir werden dich nie vergessen.

Im Namen aller Angehörigen
Frederick Mustermann

Musterhausen, im Oktober 2016

*Vor einem Jahr ist die Zeit
für uns stehen geblieben!*

Seitdem ist nichts mehr, wie es war.
Wir vermissen dich unendlich!

Jutta Mustermann

TK 0195
H: 75 x B: 90 mm

In ewiger Liebe
Norbert Mustermann
Emilie und Jakob Muster
mit Enkeln und Urenkeln

Musterstadt, Januar 2017

TK 0199
H: 75 x B: 90 mm

1. JAHRGEDÄCHTNIS

Der Tod ist ein Schritt über den Horizont.
Der Horizont ist nicht die Grenze des Seins,
sondern die Grenze des Sehens.

ANNELIESE MUSTERFRAU

Du bist nicht mehr da, wo du warst,
aber du bist immer da, wo wir sind.

DEIN MANN
UND ALLE ANGEHÖRIGEN

Musterstadt und Musterdorf, im August 2016

*Und immer sind da Spuren deines Lebens:
Gedanken, Bilder, Augenblicke und Gefühle.
Sie werden uns immer an dich erinnern
und dich dadurch nicht vergessen lassen.*

TK 0196
H: 90 x B: 90 mm

1. Jahrgedächtnis

Franz-Josef Mustermann

† 12. Oktober 2015

Deine dich ewig liebende Familie
Charlotta Mustermann-Muster
Felix und Saskia Mustermann
mit **Yannik, Leonie und Frederik**
Max und Claudia Muster

Musterhausen, Oktober 2016

TK 0200
H: 80 x B: 90 mm

1. Jahrgedächtnis

Das Licht helfe dir, Kurs zu halten auf deiner Reise.
Der Wind stärke dir den Rücken.
Der Sonnenschein wärme dein Gesicht
und der Regen falle sanft auf deine Haare.
Bis wir uns wiedersehen,
halte Gott dich geborgen in seiner schützenden Hand.

Irischer Reisesegen

Marie-Luise Mustermann

Es vergeht kein Tag,
an dem ich dich nicht vermisste.
Seit einem Jahr ... und so wird es bleiben.

Karl-Heinz Mustermann

Musterstadt, im Mai 2016



1. Jahrgedächtnis

Ein Jahr ohne dich,
wir vermissen dich in jedem Augenblick!

In ewiger Liebe TK 0201
H: 40 x B: 90 mm
Deine Mutter **Susanne**
Deine Frau **Christina**
mit **Sascha** und **Fabienne**

Lothar-
Hendrick
Mustermann

Musterstadt, Oktober 2016

Ohne dich ist nichts mehr, wie es war!

1. Jahrgedächtnis TK 0205
H: 50 x B: 90 mm

Constantin Musterjunge

Wir werden immer an dich denken.

Deine Klassenkameraden und -kameradinnen
der Mustermannschule, Musterstadt

1. JAHRGEDÄCHTNIS TK 0206
H: 55 x B: 90 mm

Überall sind Spuren deines Lebens,
Gedanken, Bilder, Augenblicke und Gefühle.
Sie werden uns immer an dich erinnern.

JANINA MUSTERMANN

Wir werden dich nie vergessen.

Im Namen aller Angehörigen
Frederick Mustermann

Musterhausen, im Oktober 2016

TK 0202
H: 55 x B: 90 mm

1. Jahrgedächtnis

*Du bist nicht mehr da, wo du warst,
aber du bist überall, wo wir sind.*

Lothar Mustermann
† 15. Mai 2015

In ewiger Liebe
Resi Mustermann
Louis, Tim und Sarah

Musterstadt, im Mai 2016

*Vor einem Jahr ist die Zeit
für uns stehen geblieben!*

Seitdem ist nichts mehr, wie es war.
Wir vermissen dich unendlich!

Jutta Mustermann

In ewiger Liebe
Norbert Mustermann
Emilie und Jakob Muster
mit Enkeln und Urenkeln

TK 0203
H: 75 x B: 90 mm

Musterstadt, Januar 2017

*Und immer sind da Spuren deines Lebens:
Gedanken, Bilder, Augenblicke und Gefühle.
Sie werden uns immer an dich erinnern
und dich dadurch nicht vergessen lassen.*

TK 0204
H: 90 x B: 90 mm

1. Jahrgedächtnis

Franz-Josef Mustermann
† 12. Oktober 2015

Deine dich ewig liebende Familie
Charlotta Mustermann-Muster
Felix und Saskia Mustermann
mit **Yannik, Leonie und Frederik**
Max und Claudia Muster

Musterhausen, Oktober 2016

1. JAHRGEDÄCHTNIS TK 0207
H: 75 x B: 90 mm

Der Tod ist ein Schritt über den Horizont.
Der Horizont ist nicht die Grenze des Seins,
sondern die Grenze des Sehens.

ANNELIESE MUSTERFRAU

Du bist nicht mehr da, wo du warst,
aber du bist immer da, wo wir sind.

DEIN MANN
UND ALLE ANGEHÖRIGEN

Musterstadt und Musterdorf, im August 2016

1. Jahrgedächtnis TK 0208
H: 80 x B: 90 mm

Das Licht helfe dir, Kurs zu halten auf deiner Reise.
Der Wind stärke dir den Rücken.
Der Sonnenschein wärme dein Gesicht
und der Regen falle sanft auf deine Haare.
Bis wir uns wiedersehen,
halte Gott dich geborgen in seiner schützenden Hand.

Irischer Reisesegen

Marie-Luise Mustermann

Es vergeht kein Tag,
an dem ich dich nicht vermissee.
Seit einem Jahr ... und so wird es bleiben.

Karl-Heinz Mustermann

Musterstadt, im Mai 2016



TK 0209
H: 55 x B: 90 mm

1. Jahrgedächtnis

Bettina Mustermann

* 12.9.1969 † 10.4.2015

Wir vermissen dich noch immer sehr
und werden dich nie vergessen.

Dein Mann Michael und deine Kinder
Marie-Estella und Kai

Musterhausen, im April 2016



TK 0210
H: 70 x B: 90 mm

*Wir mussten schmerzlich begreifen,
dass irdisches Leben nicht ewig währt.
Doch wir haben gelernt,
dass es eine Welt hinter dem Horizont gibt,
in der du auf uns warten wirst.*

1. Jahrgedächtnis

Monika Mustername-Musterfrau

* 12.9.1966 † 17.7.2015

Du fehlst uns. Jeden Tag ... jede Stunde.
Immer noch ... immer mehr.

Joshua Mustername
Alicia-Josephine
und Alexander

Musterholzheim, im Juli 2016



TK 0211
H: 75 x B: 90 mm

*Ich glaube, daß wenn der Tod unsere Augen schließt,
wir in einem Lichte stehn, von welchem unser
Sonnenlicht nur der Schatten ist.*
Arthur Schopenhauer

Ein Jahr ist es jetzt her, seit wir Abschied nehmen
mussten von meiner geliebten Frau, unserer liebe-
vollen Mutter, Schwester und Freundin

Kerstin Mustername

* 20.7.1962 † 7.7.2015

Kein Tag vergeht, an dem wir nicht an dich denken.
Du wirst immer in unserem Herzen sein.

Marlon Mustername
Michaela und Christian

Musterbachheim, im Juli 2016



*Das sind die Starken, die unter Tränen lachen,
eigene Sorgen verbergen und andere glücklich machen.*
Franz Grillparzer (1791-1872)

So bleibst du uns in Erinnerung, heute und für immer.

1. Jahrgedächtnis

Jasmin Mustername

* 20.2.1975 † 18.5.2015

In ewiger Liebe

Alexander Mustername Joel und Nadine

Musterdorf-Musterstadt,
im Mai 2016

TK 0212
H: 60 x B: 90 mm



Jahrgedächtnis

*Für mich warst du die Welt, die du verlassen hast.
Für mich bist du die Welt, in die ich dir folgen werde.*

Tatjana

geb. 19.2.1955 gest. 13.7.2015

Es vergeht kein Tag, an dem ich nicht an dich denke.
Seit einem Jahr ... Und so wird es bleiben.

In Liebe
Bernd

Musterbach-Musterstadt, im Juli 2016

TK 0213
H: 85 x B: 90 mm



*Bis wir uns wiedersehen, begleitest du mich an jedem Tag.
Dies ist mein Trost, weil du im Herzen bei mir bist.*

Michael Mustermann

* 7.7.1947 † 12.11.2015

Vor einem Jahr wurdest du
von mir gerissen.
Seitdem ist nichts mehr,
wie es war.

Ich vermisse dich
und werde dich nie vergessen.

In Liebe
Nathalie Mustermann-Muster

Musterstadt-Musterort,
im November 2016

TK 0214
H: 80 x B: 90 mm



3. Jahrgedächtnis

Du fehlst ...

*Ein langer gemeinsamer Weg ging vor drei Jahren
zu Ende.
Wenn die Zeit gekommen ist und ich dir nach-
folgen werde, schließt sich der Kreis unserer Liebe
auf ewig und wir werden unseren Weg gemein-
sam weitergehen.*

Marie-Christine Mustername-Musterfrau

* 17.3.1961 † 26.10.2013

Ich werde dich immer lieben!

Thorsten Musterbach-Mustermann

Musterstadt, im Oktober 2016

TK 0215
H: 100 x B: 90 mm



TK 0216
H: 55 x B: 90 mm

1. Jahrgedächtnis

Bettina Mustermann
* 12.9.1969 † 10.4.2015

Wir vermissen dich noch immer sehr
und werden dich nie vergessen.

**Dein Mann Michael und deine Kinder
Marie-Estella und Kai**

Musterhausen, im April 2016



Jahrgedächtnis

*Für mich warst du die Welt, die du verlassen hast.
Für mich bist du die Welt, in die ich dir folgen werde.*

Tatjana
geb. 19.2.1955 gest. 13.7.2015

Es vergeht kein Tag, an dem ich nicht an dich denke.
Seit einem Jahr... Und so wird es bleiben.

TK 0220
H: 85 x B: 90 mm

In Liebe
Bernd

Musterbach-Musterstadt, im Juli 2016

TK 0217
H: 70 x B: 90 mm

*Wir mussten schmerzlich begreifen,
dass irdisches Leben nicht ewig währt.
Doch wir haben gelernt,
dass es eine Welt hinter dem Horizont gibt,
in der du auf uns warten wirst.*

**Monika
Mustername-Musterfrau**
* 12.9.1966 † 17.7.2015

Du fehlst uns. Jeden Tag ... jede Stunde.
Immer noch ... immer mehr.

**Joshua Mustername
Alicia-Josephine
und Alexander**

Musterholzheim, im Juli 2016

1. Jahrgedächtnis

*Bis wir uns wiedersehen, begleitest du mich an jedem Tag.
Dies ist mein Trost, weil du im Herzen bei mir bist.*

**Michael
Mustermann**
* 7.7.1947 † 12.11.2015

Vor einem Jahr wurdest du
von mir gerissen.
Seitdem ist nichts mehr,
wie es war.

Ich vermisse dich
und werde dich nie vergessen.

In Liebe
Nathalie Mustermann-Muster

Musterstadt-Musterort,
im November 2016



TK 0221
H: 80 x B: 90 mm

TK 0218
H: 75 x B: 90 mm

*Ich glaube, daß wenn der Tod unsere Augen schließt,
wir in einem Lichte stehn, von welchem unser
Sonnenlicht nur der Schatten ist.*
Arthur Schopenhauer

Ein Jahr ist es jetzt her, seit wir Abschied nehmen
mussten von meiner geliebten Frau, unserer liebe-
vollen Mutter, Schwester und Freundin

Kerstin Mustername
* 20.7.1962 † 7.7.2015

Kein Tag vergeht, an dem wir nicht an dich denken.
Du wirst immer in unserem Herzen sein.

**Marlon Mustername
Michaela und Christian**

Musterbachheim, im Juli 2016



3. Jahrgedächtnis

Du fehlst ...

*Ein langer gemeinsamer Weg ging vor drei Jahren
zu Ende.
Wenn die Zeit gekommen ist und ich dir nach-
folgen werde, schließt sich der Kreis unserer Liebe
auf ewig und wir werden unseren Weg gemein-
sam weitergehen.*

**Marie-Christine
Mustername-Musterfrau**
* 17.3.1961 † 26.10.2013

Ich werde dich immer lieben!

**Thorsten
Musterbach-Mustermann**

Musterstadt, im Oktober 2016



TK 0222
H: 100 x B: 90 mm

*Das sind die Starken, die unter Tränen lachen,
eigene Sorgen verbergen und andere glücklich machen.*
Franz Grillparzer (1791-1872)

So bleibst du uns in Erinnerung, heute und für immer.

Jasmin Mustername
* 20.2.1975 † 18.5.2015

In ewiger Liebe
**Alexander Mustername
Joel und Nadine**

Musterdorf-Musterstadt,
im Mai 2016

1. Jahrgedächtnis

TK 0219
H: 60 x B: 90 mm



Der Nachdruck der Motive ist nur mit Genehmigung des Verlages gestattet.

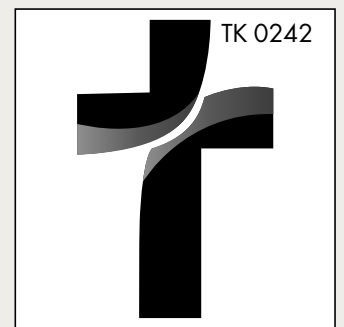
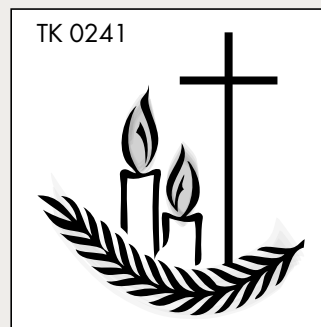
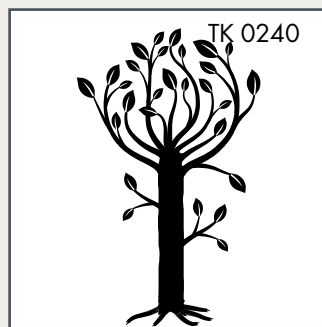
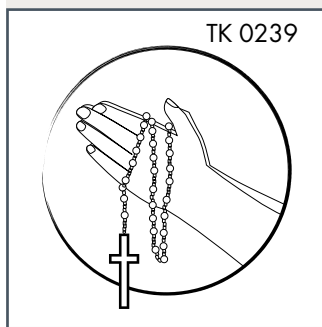
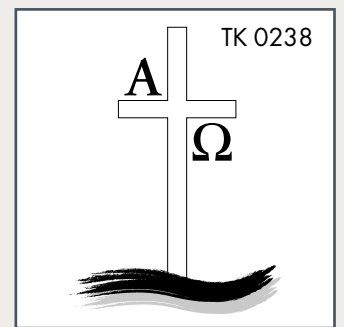
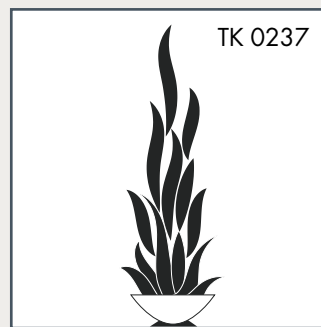
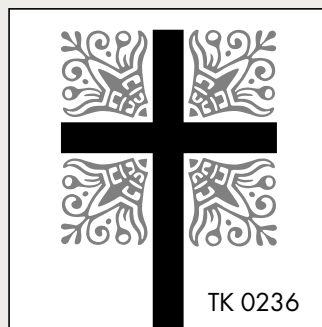
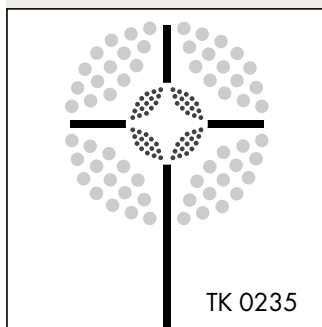
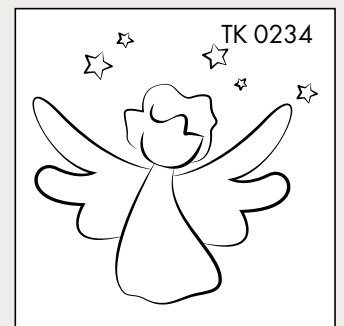
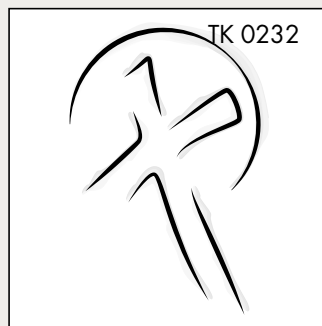
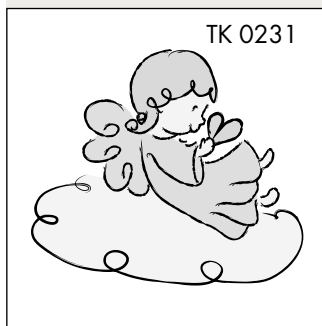
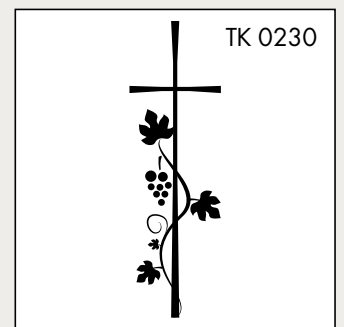
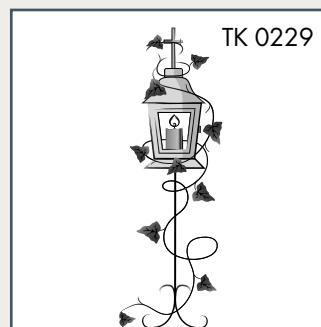
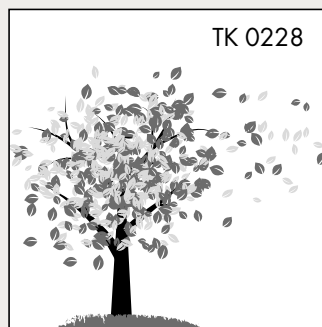
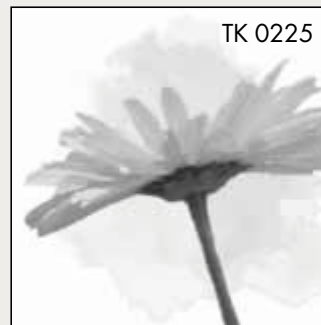

Der Nachdruck der Motive ist nur mit Genehmigung des Verlages gestattet.

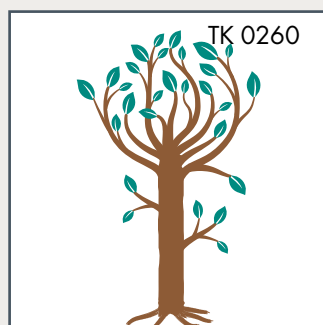
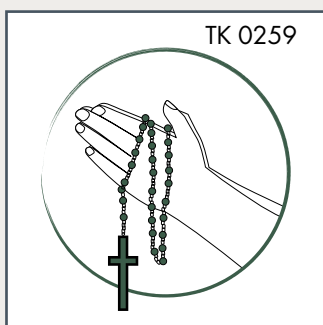
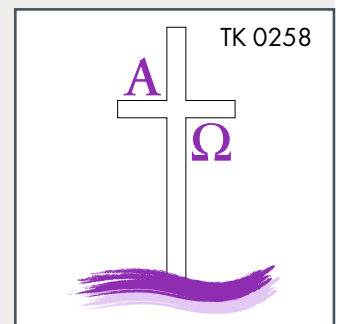
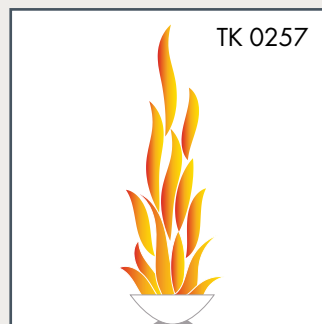
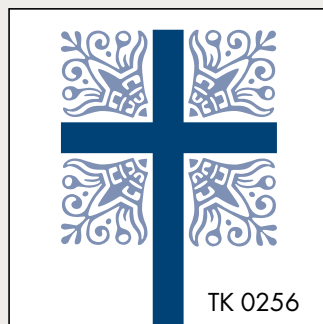
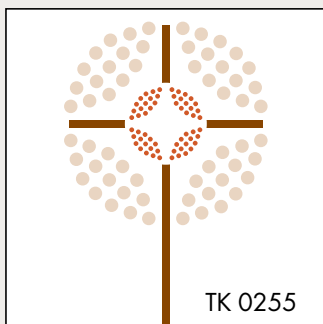
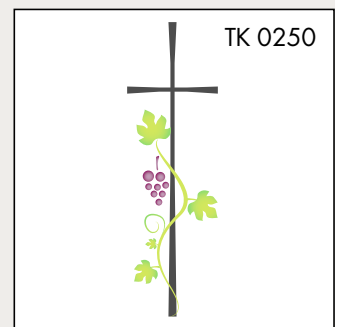
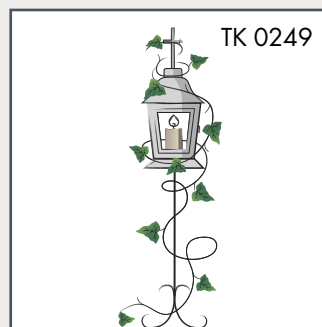
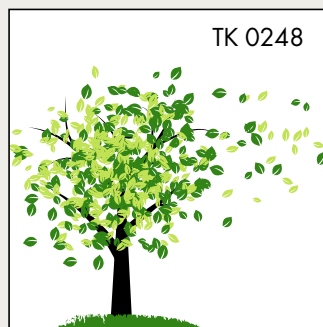
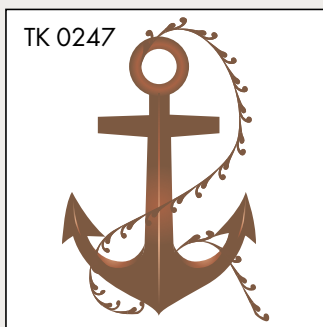

44 Weitere Trauerverse

Falls ein anderer Trauervers als in der Musteranzeige gewünscht wird, geben Sie bitte den entsprechenden Text an. Wird nichts angegeben, erscheint der Trauervers aus der Musteranzeige.

T 1 Und immer sind da Spuren deines Lebens,
Gedanken, Bilder, Augenblicke und Gefühle.
Sie werden uns immer an dich erinnern
und dich nie vergessen lassen.

T 2 Eine Stimme, die uns vertraut war, schweigt,
ein Mensch, der immer für uns da war,
lebt nicht mehr,
die Erinnerung ist das Einzige, was uns bleibt.

T 3 Klarer Himmel –
einst kam ich diesen Weg entlang,
jetzt gehe ich ihn zurück. Gitoku

T 4 Ich glaube, dass, wenn der Tod unsere Augen schließt,
wir in einem Lichte stehn,
von welchem unser Sonnenlicht nur der Schatten ist. Schopenhauer

T 5 Ich gehe meinen Weg,
vertrauend darauf,
dass er mich nicht an ein Ende,
sondern an das Ziel führt.

T 6 Von dem Menschen, den wir geliebt haben, wird immer
etwas in unseren Herzen zurückbleiben:
etwas von seinen Träumen, etwas von seinen Hoffnungen,
etwas von seinem Leben, alles von seiner Liebe.

T 7 Wer im Herzen seiner Lieben lebt,
der ist nicht tot, der ist nur fern.
Tot ist nur, wer vergessen wird.

T 8 Unsere Seele gleicht der Sonne.
Sie geht unter, um im selben Augenblick
in einer anderen Welt
strahlend wieder aufzugehen.

T 9 Je schöner und voller die Erinnerungen, desto schwerer die
Trennung. Aber die Dankbarkeit verwandelt die Qual der
Erinnerung in eine stille Freude. Man trägt das vergangene
Schöne nicht wie einen Stachel, sondern wie ein kostbares
Geschenk in sich. Dietrich Bonhoeffer

T 10 Allein zu sein! Drei Worte, leicht zu sagen,
und doch schwer, so endlos schwer zu tragen.

T 11 Unser Leben ist der Fluss, der sich ins Meer ergießt,
das „Sterben“ heißt. Federico García Lorca

T 12 Der Tod ist der Grenzstein des Lebens,
aber nicht der Liebe.

T 13 Da ist ein Land der Lebenden und ein Land der Toten.
Und die Brücke zwischen ihnen ist die Liebe – das einzig
Bleibende, der einzige Sinn. Thornton Wilder

T 14 Menschenleben sind wie Blätter, die lautlos fallen.
Man kann sie nicht aufhalten auf ihrem Weg.

T 15 Menschen, die man liebt, sind wie Sterne.
Sie können funkeln und leuchten noch lange
nach ihrem Erlöschen.

T 16 Wenn sich die Stille nun tief um uns breitet,
so lass uns hören jenen vollen Klang der Welt,
die unsichtbar sich um uns weitet.

T 17 Der Tod ist die uns zugewandte Seite jenes Ganzen,
dessen andere Seite Auferstehung heißt. Guardini

T 18 Alles hat seine Zeit,
sich begegnen und verstehen,
sich halten und lieben,
sich loslassen und erinnern.

T 19 Die Zeit heilt nicht alle Wunden,
sie lehrt uns nur,
mit dem Unbegreiflichen zu leben.

T 20 Die Größe eines Flusses
wird erst an seiner Mündung begriffen –
nicht an seiner Quelle.

T 21 Alles was schön ist, bleibt auch schön,
auch wenn es welkt.
Und unsere Liebe bleibt Liebe,
auch wenn wir sterben. Maxim Gorki

T 22 Mich lässt der Gedanke an den Tod in völliger Ruhe.
Ist es doch so, wie mit der Sonne,
wir sehen sie am Horizont untergehen,
aber wir wissen, dass sie „drüben“ weiterscheint. Goethe

T 23 Mit leeren Händen kam ich in diese Welt,
barfuß verlasse ich sie.
Mein Kommen, mein Gehen -
zwei einfache Ereignisse, ineinander verwoben. Kozan Ichikyo

T 24 Es ist vorbei. Ganz ruhig bin ich jetzt.
Erlöst, befreit, mir selbst zurückgegeben.
Kein Wunsch, kein Wollen, nichts mehr, was verletzt.
Gestorben bin ich nur zu neuem Leben.

T 25 Auferstehung ist unser Glaube,
Wiedersehen unsere Hoffnung,
Gedenken unsere Liebe.

T 26 Noch ein paar Jahre wollt' ich leben,
wollt' noch ein bisschen bei euch sein,
denn es ist so schön gewesen.
Doch es hat nicht sollen sein.

Bitte beachten Sie: Falls ein Trauervers in einer Musteranzeige erscheinen soll,
in der kein Trauervers vorgesehen ist, muss die Anzeige ggf. in der Größe verändert werden.

Hilfestellung bei der Verfassung des Anzeigentextes

- 1 Am ... entschlief (verstarb) ...
- 2 Am ... hat Gott, der Herr, ... zu sich genommen.
- 3 In Liebe und Dankbarkeit nehmen wir Abschied von ...
- 4 Nach einem tragischen Unfall verstarb, für uns alle noch unfassbar, ...
- 5 Schmerzlich hat uns die Nachricht vom Ableben (Tod) von ... getroffen.
- 6 Tief betroffen vom plötzlichen Ableben (Tod) von ...
- 7 Unvergessen bleibt uns ...
- 8 Heute verstarb viel zu früh nach langer, schwerer Krankheit ...
- 9 Das Schicksal hat mir meinen geliebten Mann (meine geliebte Frau) ... nach langer schwerer Krankheit entrissen.
- 10 Unfassbar war für uns die traurige Nachricht vom Ableben (Tod) von ...
- 11 Viel zu früh verstarb ...
- 12 Die Nachricht vom plötzlichen Tod von ... hat uns sehr getroffen.
- 13 Nach einem arbeitsreichen Leben voller Fürsorge für seine Lieben verstarb am ...
- 14 Nach kurzer (langer) schwerer Krankheit entschlief am ...
- 15 Wir trauern um den liebsten Menschen, den wir am ... im Alter von ... verloren haben.
- 16 Wir nehmen heute Abschied von ..., der/die uns im Alter von ... für immer verlassen hat.
- 17 Voller Schmerz verabschieden wir uns von ..., der/die uns viel zu früh im Alter von ... verlassen hat.
- 18 Worte können den Schmerz nicht ausdrücken, den wir durch den plötzlichen Tod von ... erlitten haben.
- 19 Ein wunderbarer Mensch ist von uns gegangen. Wer ihn gekannt hat, der weiß, was wir verloren haben.
- 20 Der plötzliche und viel zu frühe Tod meines/meiner geliebten ..., unseres/unserer guten ..., hat eine tiefe Lücke in unser Leben gerissen.
- 21 Nach schwerer und mit großer Tapferkeit ertragener langer Krankheit verstarb heute mein/e liebe/r... Wir vermissen sie/ihn sehr.
- 22 Nach einem erfüllten Leben gab heute unser/e liebe/r... sein/ihr Leben in die Hand seines/ihrer Schöpfers zurück.
- 23 Der Lebenskreis von ... hat sich geschlossen. Er/sie wird uns unendlich fehlen.
- 24 Die Tapferkeit meines/meiner geliebten ... im Kampf gegen die schwere, heimtückische Krankheit war beispiellos. Trotz des Leidens war er/sie immer noch für uns da mit seiner/ihrer Fürsorge. Nun hat er/sie Ruhe und wir die Gewissheit, dass wir uns wiedersehen. Irgendwann ...
- 25 Ich danke dir. Du warst mein Leben. Die Tage leuchteten durch dich. Wir haben zusammengehalten in guten und in schlechten Zeiten. Das Leben war unser.
- 26 Einen großen Teil unseres Lebens ist unser/e ... mit uns gegangen. Die Erinnerung ist unendlich und der Schlüssel zur Unsterblichkeit. Wir vermissen dich.
- 27 Der Platz in der Mitte unserer Familie ist leer, aber die Erinnerung ist unendlich. Heute verstarb unser/unsere liebe/r ... nach langem Kampf gegen eine heimtückische, schwere Krankheit. Sie/er ist bei uns, heute und für immer.

Abschied nehmen ...

Wenn ein geliebter und geschätzter Mensch gestorben ist, möchten Angehörige und Kollegen von ihm Abschied nehmen.

Trost und Anteilnahme derer, die ihn kannten, können vielleicht ein wenig über die schwere Zeit hinweghelfen.

Mit einer Traueranzeige können Sie ihnen dazu Gelegenheit geben.

**Traueranzeigen
online gestalten und schalten:
wittich.de/trauer**



Bei Fragen zur Anzeigengestaltung stehen wir Ihnen gerne zur Verfügung.

Traueranzeigen können Sie aufgeben:

- bei unseren Annahmestellen
- bei dem Bestatter in Ihrer Nähe
- bei unseren Außendienstmitarbeitern
- bei uns im Verlag

Noch einfacher aber geht es **online!**

In Ruhe selbst gestalten und schalten unter:

wittich.de/trauer

VERLAG + DRUCK

LINUS WITTICH KG

Heimat- und Bürgerzeitungen

54343 Föhren · Europaallee 2

Tel. 06502/9147-0 · Fax 06502/9147-250

